

Aktiekrant 2015

STRIJKER

GROOTHANDEL VOOR BOUW, INDUSTRIE & GWW



gastackers

**KITPRO
BASSO**

pneumatische
tackers
gereedschap

GENERMORE
Power generator

generatoren
inverters
motorpompen
motoren

DRELUX
Professional series

electrische
zaagmachines
mixers

Drehmann

lintzaagmachines

PUMA[®]

luchtgereedschap

PROBO
BUILT TO LAST
WWW.PROBOPRODUCTS.COM

bevestigingsmaterialen

Nieuwe modellen diesel- en invertergeneratoren



Nieuw in het assortiment: diverse modellen tuinfrezen



Uitbreiding van het assortiment automotive tools



Het veelzijdige programma tackers nu nog breder !



Prijzen zijn exclusief BTW en geldig tot 31/12/2014, of eerdere uitputting. Druk- en zetfouten onder voorbehoud.

TEL. 050 - 313 0910

Strijker Bouwmachines, Stavangerweg 6, 9723 JC Groningen Website: www.strijker-bv.nl Email: info@strijker-bv.nl

LUCHTTACKERS

Ga voor het beste

- 60 verschillende uitvoeringen leverbaar!
- bewezen kwaliteit al 25 jaar aan de top!
- Licht in gewicht, zwaar in duurzaamheid
- Zeer hoge kwaliteit verbruiksartikelen voor uw tackers!
- Maak een afspraak bij uw dealer voor een vrijblijvende test!

microbrads Ø 0.84mm **B21/45-A1**

+ Koploze microbrads Ø 0.84mm

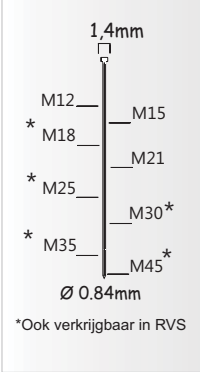
Ø 0.84mm

*Ook verkrijgbaar in RVS

€417,-

art.nr. K101201

combi minibrads 18Ga / 90-serie nieten **BS50-A1**





Ø 1.2x1,0mm

*Ook verkrijgbaar in RVS

€317,-

zie ook pagina 11 art.nr. K106000

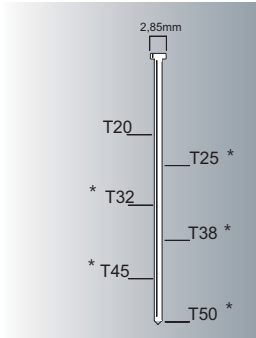
Brads 16 Ga **B16/50L-A1**

Ø 1,6x1,4
verzinkt,galvanisé

*Ook verkrijgbaar in RVS

€196,- ~~€305,-~~

art.nr. K101031

Brads 16 Ga **B16/64-A1**



Ø 1,6x1,4
Verzinkt,galvanisé

*Ook verkrijgbaar in RVS

€213,- ~~€332,-~~

zie ook pagina 11 art.nr. K101051

Brads 16 Ga + FST nagels **B16/50-C1**



Pointes en ACIER
Spijkers uit STAAL
Gehärtetem Stahl Nägel

Ø 1.8mm

Verzinkt, galvanisé, galvanised

-Spijkers verkrijgbaar in RVS

€266,- ~~€413,-~~

zie ook pagina 11 art.nr. K101041

Brede T-kop nagels **B22/64T**

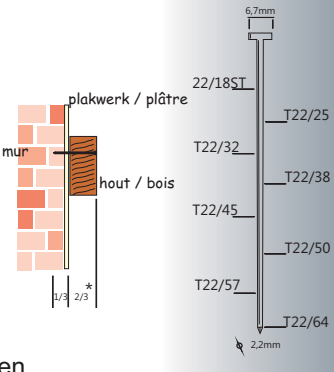
plakwerk / plâtre
muur / mur
hout / bois

6,7mm

2,2mm

- Spijkers verkrijgbaar in gehard staal.
*Spijkers verkrijgbaar in RVS

€286,- ~~€446,-~~

zie ook pagina 11 art.nr. K1010601

ga voor het beste!

LUCHTTACKERS

FNB schuine nagelstrips

A25/64-A1

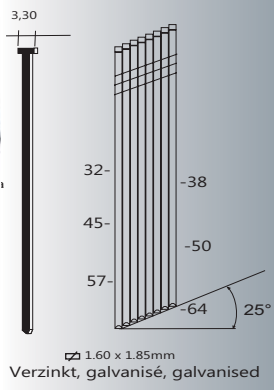

deuren/ramen, lijstwerk
paneelwerk, bekistingen

~~€413,-~~
€265,-

art.nr. K101072

DA nagels

A34/64-A1

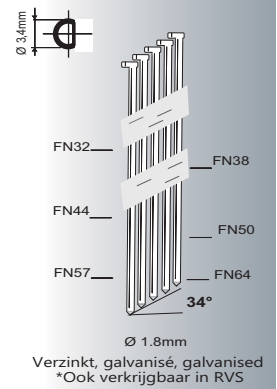

deuren/ramen, lijstwerk
paneelwerk, glaslatten

~~€402,-~~
€258,-

art.nr. K101071

PN34/50

A34/65MC

PN34/64

Metal connectors apparaat 34°



Voor 38 en 50mm nagels

~~€422,-~~
art.nr. K101097
€278,-



38, 50 en 64mm

art.nr. K101073
~~€676,-~~
€435,-



Voor 38 en 64mm nagels

art.nr. K101096
~~€442,-~~
€265,-

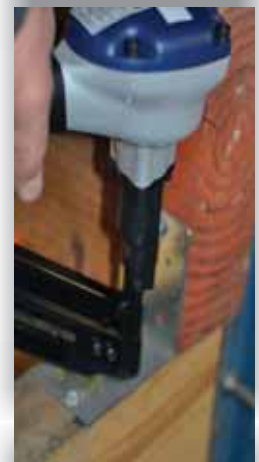

A28/90-A1

28°



geschikt voor timmerwerk,
bekistingen, houtskelet
verwerkt spijkers van 50-90mm
gewicht 3,6Kg.

~~€635,-~~
€408,-

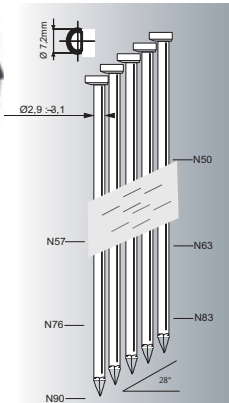

art.nr. K101080

A34/90-A2

34°



geschikt voor timmerwerk,
bekistingen, houtskelet
verwerkt spijkers van 50-90mm
eenvoudige diepte instelling
gewicht 3,5Kg.

~~€635,-~~
€408,-

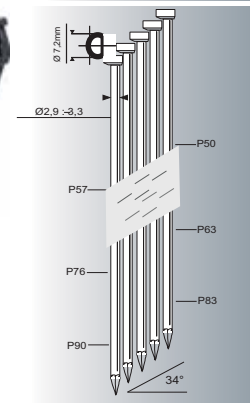

art.nr. K101082

ga voor het beste!

LUCHTTACKERS

A34/100-A2 **34°**



geschikt voor timmerwerk, bekistingen, houtskelet verwerkt spijkers van 50-100mm eenvoudige diepte instelling gewicht 3,8Kg.

€473,- ~~€735,-~~

art.nr. K101083

A22/90-A1 **22°**



geschikt voor timmerwerk, bekistingen, houtskelet verwerkt spijkers van 50-90mm eenvoudige diepte instelling gewicht 3,5Kg.

€440,- ~~€684,-~~

art.nr. K101084

A22/100-A2 **22°**



geschikt voor timmerwerk, bekistingen, houtskelet verwerkt spijkers van 50-100mm eenvoudige diepte instelling gewicht 3,7Kg.

€492,- ~~€766,-~~

art.nr. K101085

A22/130-A1-A22/160-A1 **22°**



Tot 160mm

geschikt voor timmerwerk, bekistingen, houtskelet verwerkt spijkers van 90/100-130/160mm eenvoudige diepte instelling gewicht 6,1/6,9Kg.

€651,- / €755,- ~~€1014,- / €1175,-~~

art.nr. K101086 / K101087

LENSKOP MINI-TAPE spijkers **C21/32F** **0°**



new

geschikt voor timmerwerk, nette afwerking van bvb tuinhuisjes verwerkt mini tape spijkers van 16-32mm eenvoudige diepte instelling

€330,- ~~€514,-~~

art.nr. K1011023122

LENSKOP spijkers op tape **C28/65F1** **0°**



geschikt voor timmerwerk, nette afwerking van bvb tuinhuisje verwerkt spijkers van 35-65mm eenvoudige diepte instelling

€478,- ~~€744,-~~

art.nr. K101102311

ga voor het beste!

LUCHTTACKERS

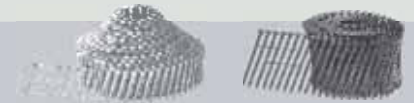

C21/50-B1

Conical

geschikt voor timmerwerk, paneelwerk, ondervloer, verpakking verwerkt spijkers van 25-50mm eenvoudige diepte instelling gewicht 3,5Kg.

€425,- ~~€661,-~~

art.nr. K101100

Technical diagram showing a conical nail with diameter $\varnothing 3.1 - 5.0$ mm and a shank diameter of $\varnothing 1.43 - 2.1$ mm. Depth settings are marked at 25, 30, 38, 45, and 50 mm.

ROOFING

C31/45-RF

Conical

geschikt voor dakleer, roofing shingles, isolatie verwerkt spijkers van 19-45mm eenvoudige diepte instelling gewicht 2,2Kg.

€431,- ~~€670,-~~

art.nr. K101104

Technical diagram showing a conical roofing nail with a diameter of $\varnothing 10$ mm and a shank diameter of $\varnothing 3.1$ mm. Depth settings are marked at 19, 25, 30, 38, and 45 mm.

C25/50-A1

Conical + Flat

geschikt voor timmerwerk, paneelwerk, ondervloer, verpakking verwerkt spijkers van 25-50mm eenvoudige diepte instelling gewicht 1,9Kg.

€440,- ~~€685,-~~

art.nr. K10111012

Technical diagram showing a nail with diameter $\varnothing 4.2 - 5.3$ mm and a shank diameter of $\varnothing 1.59 - 2.5$ mm. Depth settings are marked at 25, 30, 38, 45, and 50 mm.

C23/57-A1

Flat

geschikt voor palletindustrie, industriële verpakkingen, kisten verwerkt spijkers van 38-57mm gewicht 2,7Kg.

€445,- ~~€692,-~~

art.nr. K1011001

Technical diagram showing a flat nail with diameter $\varnothing 5.0 - 5.7$ mm and a shank diameter of $\varnothing 2.1 - 2.3$ mm. Depth settings are marked at 38, 45, 50, and 57 mm.

C28/65-A1

Conical + Flat

geschikt voor timmerwerk, paneelwerk, ondervloer, verpakking verwerkt spijkers van 25-65mm eenvoudige diepte instelling gewicht 2,0Kg.

€457,- ~~€711,-~~

art.nr. K10110231

Technical diagram showing a nail with diameter $\varnothing 5.0 - 6.0$ mm and a shank diameter of $\varnothing 2.1 - 2.8$ mm. Depth settings are marked at 25, 30, 38, 45, 50, and 65 mm.

C31/65-B1

Conical + Flat

geschikt voor timmerwerk, paneelwerk, ondervloer, verpakking verwerkt spijkers van 25-65mm eenvoudige diepte instelling gewicht 1,9Kg.

€457,- ~~€711,-~~

art.nr. K1011022

Technical diagram showing a nail with diameter $\varnothing 5.0 - 7.3$ mm and a shank diameter of $\varnothing 2.3 - 3.1$ mm. Depth settings are marked at 25, 30, 38, 45, 50, and 65 mm.

LUCHTTACKERS



C29/70-A1

geschikt voor palletindustrie, industriële verpakkingen, kisten verwerkt spijkers van 57-70mm gewicht 3,6Kg.

€475,- ~~€740,-~~

art.nr. K1011023

C33/83-A1

geschikt voor palletindustrie industriële verpakkingen, kisten verwerkt spijkers van 63-83mm gewicht 3,6Kg.

€494,- ~~€769,-~~

art.nr. K1011024

C38/90-A1

geschikt voor palletindustrie industriële verpakkingen, kisten verwerkt spijkers van 63-90mm „draad en -plastic gebonden“

€518,- ~~€806,-~~

art.nr. K10110350

C38/100-A1

geschikt voor palletindustrie, industriële verpakkingen, kisten verwerkt spijkers van 75-100mm gewicht 5,25Kg.

€553,- ~~€861,-~~

art.nr. K101106

C38/100-EPAL

„EPAL“

geschikt voor palletindustrie, industriële verpakkingen, kisten verwerkt spijkers van 75-100mm gewicht 5,25Kg.

€613,- ~~€953,-~~

art.nr. K101107

C38/130-A1

geschikt voor palletindustrie, industriële verpakkingen, kisten verwerkt spijkers van 90-130mm gewicht 5,79Kg.

€781,- ~~€1245,-~~

art.nr. K101108

LUCHTTACKERS

ga voor het beste!

Nietpistolen

S10/25J-A1



geschikt voor isolatie, stoffering, lijstwerk

Verzinkt, galvanisé, galvanised

€111,- ~~€173,-~~

zie ook pagina 11 art.nr. K102021

S4/25J-A1



4 J series



geschikt voor isolatie, stoffering, lijstwerk, tapijten

Verzinkt, galvanisé, galvanised

€111,- ~~€173,-~~

art.nr. K102011

S90/40L-A1



90 serie nieten



geschikt voor lijstwerk, meubelindustrie, tochtstrippen

Verzinkt, galvanisé, galvanised

€224,- ~~€349,-~~

art.nr. K102031

S90/40-A1



90 serie nieten



geschikt voor lijstwerk, meubelindustrie, tochtstrippen

Verzinkt, galvanisé, galvanised

€283,- ~~€440,-~~

art.nr. K102035

S92/32-A1



92 serie nieten



geschikt voor lijstwerk, meubelindustrie, lattenbodems

Verzinkt, galvanisé, galvanised

€141,- ~~€220,-~~

art.nr. K102038

S92/40-A1



92 serie nieten



geschikt voor lijstwerk, meubelindustrie, lattenbodems

Verzinkt, galvanisé, galvanised

€285,- ~~€443,-~~

art.nr. K102036

GROOTHANDEL VOOR BOUW, INDUSTRIE & GWW

ga voor het beste!

LUCHTTACKERS

S10/40-A1



S10 serie nielen



10mm
12-
20-
30-
38-
15
25
35
38-
1,0 x 1,25mm

geschikt voor lijstwerk, meubelindustrie, lattenbodems

€222,- ~~€346,-~~



art.nr. K102033

S53/16

new



S53 serie nielen

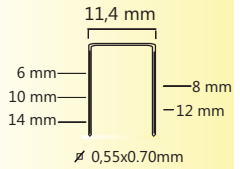

11,4 mm
6 mm
10 mm
14 mm
8 mm
12 mm
∅ 0,55x0,70mm

geschikt voor lijstwerk, meubelindustrie, lattenbodems

€131,- ~~€204,-~~

art.nr.K102052

S80/16-B1



S80 serie nielen



12,7mm
8006
8010
8014
8008*
8012
8016*
∅0,70x0,90

*ook verkrijgbaar in RVS
Verzinkt, galvanisé, galvanised

geschikt voor fijn lijstwerk, parket, pre-lijmverbindingen

€131,- ~~€204,-~~

zie ook pagina 11 art.nr. K102061

S80/16LN

met lang neusstuk



S80 serie nielen



12,7mm
8006
8010
8014
8008*
8012
8016*
∅0,70x0,90

*ook verkrijgbaar in RVS
Verzinkt, galvanisé, galvanised

geschikt voor fijn lijstwerk, parket, pre-lijmverbindingen

€186,- ~~€290,-~~

art.nr. K102050

S11/16LMA

new



COMPATIBEL VOOR „T50”

S11 (T50) serie nielen



10,8 mm
6 mm
10 mm
14 mm
8 mm
12 mm
16 mm
∅ 1,25x0,53mm

Automaat met instelbare vuursnelheid
Verlengde lader

€235,- ~~€336,-~~

art.nr. K102054

GROOTHANDEL VOOR BOUW, INDUSTRIE & GWW

ga voor het beste!

LUCHTTACKERS

S8/51-A2



geschikt voor paneelwerk, pallets, kisten

€266,- ~~€413,-~~

zie ook pagina 11 art.nr. K102040

Verzinkt, galvanisé, galvanised
*ook leverbaar in rvs

16/951-A1



geschikt voor paneelwerk, pallets, kisten

€296,- ~~€460,-~~

art.nr. K102041

Verzinkt, galvanisé, galvanised

N25/40-A1



geschikt voor verpakking, tuinhuisjes, deuren/ramen

€343,- ~~€534,-~~

art.nr. K102045

Verzinkt, galvanisé, galvanised

SC25/15-A1



geschikt voor verpakking, tuinhuisjes, deuren/ramen

€330,- ~~€514,-~~

art.nr. K102095

Verzinkt, galvanisé, galvanised

voor 700-serie + N-serie nieten + TN-nagels

B1416/67-A1





bevestigingen in hout, steen en bekistingen

€348,- ~~€541,-~~ **combi**

art.nr. K106015

Verzinkt, galvanisé, galvanised

-Spijkers verkrijgbaar in gehard staal
-Spijkers verkrijgbaar in RVS

* In acht te nemen: Steeds 2/3 hout voor 1/3 Steen

GROOTHANDEL VOOR BOUW, INDUSTRIE & GWW

ga voor het beste!

LUCHTTACKERS

S10/40-A1



S10 serie nielen



10mm
12-
20-
30-
38-
15
25
35
38-
1,0 x 1,25mm

geschikt voor lijstwerk, meubelindustrie, lattenbodems

€222,- ~~€346,-~~



art.nr. K102033

S53/16

new



S53 serie nielen

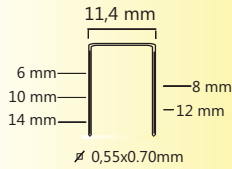

11,4 mm
6 mm
10 mm
14 mm
8 mm
12 mm
∅ 0,55x0,70mm

geschikt voor lijstwerk, meubelindustrie, lattenbodems

€131,- ~~€204,-~~

art.nr.K102052

S80/16-B1



S80 serie nielen



12,7mm
8006
8010
8014
8008*
8012
8016*
∅0,70x0,90

*ook verkrijgbaar in RVS
Verzinkt, galvanisé, galvanised

geschikt voor fijn lijstwerk, parket, pre-lijmverbindingen

€131,- ~~€204,-~~

zie ook pagina 11 art.nr. K102061

S80/16LN

met lang neusstuk



S80 serie nielen



12,7mm
8006
8010
8014
8008*
8012
8016*
∅0,70x0,90

*ook verkrijgbaar in RVS
Verzinkt, galvanisé, galvanised

geschikt voor fijn lijstwerk, parket, pre-lijmverbindingen

€186,- ~~€290,-~~

art.nr. K102050

S11/16LMA

new



COMPATIBEL VOOR „T50”

S11 (T50) serie nielen



10,8 mm
6 mm
10 mm
14 mm
8 mm
12 mm
16 mm
∅ 1,25x0,53mm

Automaat met instelbare vuursnelheid
Verlengde lader

€235,- ~~€336,-~~

art.nr. K102054

ga voor het beste!

LUCHTTACKERS

luchttrackers in Sortimo-koffers



B18/50-A1

€209,-

~~€326,-~~

art.nr. K101021SORTIMO

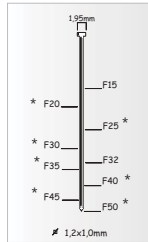

*ook leverbaar in RVS



B16/64-A1

€275,-

~~€427,-~~

art.nr. K101051SORTIMO

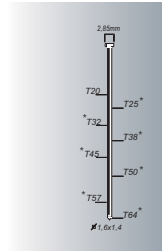

Verzinkt, galvanisé, galvanised
*ook leverbaar in RVS

INBEGREPEN



BIJHORENDE
NIETEN
of
NAGELS



BS50-A1

€220,-

~~€343,-~~

art.nr. K106000SORTIMO

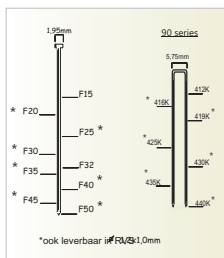

*ook leverbaar in RVS



B16/50-C1

€294,-

~~€457,-~~

art.nr. K101041SORTIMO

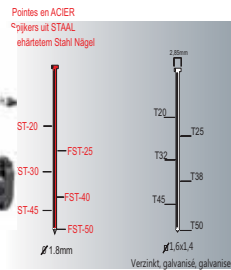

Verzinkt, galvanisé, galvanised



B23/35-A1

€314,-

~~€488,-~~

art.nr. K101092SORTIMO

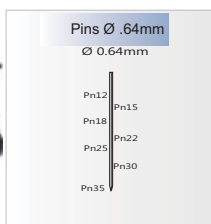

Pins Ø .64mm
Ø 0.64mm



B21/35P-A1

€178,-

~~€277,-~~

art.nr. K101200SORTIMO

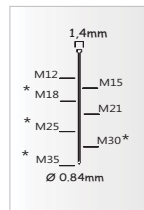

1.4mm
Ø 0.84mm



S10/25J-A1

€172,-

~~€269,-~~

art.nr. K102021SORTIMO

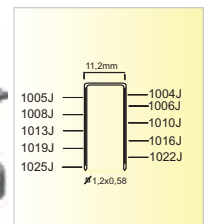

Verzinkt, galvanisé, galvanised



S80/16B-1

€170,-

~~€265,-~~

art.nr. K102061SORTIMO

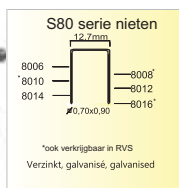

S80 serie nieten
12.7mm
*ook verkrijgbaar in RVS
Verzinkt, galvanisé, galvanised



S90/40L-A1

€249,-

~~€387,-~~

art.nr. K102031SORTIMO

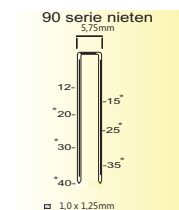

Verzinkt, galvanisé, galvanised



B22/64T

€349,-

~~€543,-~~

art.nr. K101060SORTIMO

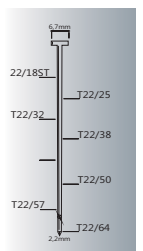

ga voor het beste!

LUCHTTACKERS

S16/1051-A1



geschikt voor verpakking,
tuinhuisjes, deuren/ramen

€303,- ~~€472,-~~

□ 1,4 x 1,6mm - 16Ga
Verzinkt, galvanisé, galvanised

art.nr. K102039

S15/865



geschikt voor paneelwerk,
pallets, kisten

€343,- ~~€534,-~~

□ 1,7 x 1,9mm - 15Ga

art.nr. K102043

S29/130



Toepassingen:
Isolatiepanelen,
Houtskeletbouw,
daken enz..

€755,- ~~€1175,-~~

□ 1,8 x 2,0mm - 14Ga

art.nr. K1020100

S29/150



Toepassingen:
Isolatiepanelen,
Houtskeletbouw,
daken enz..

€849,- ~~€1320,-~~

□ 1,8 x 2,0mm - 14Ga

art.nr. K1020110

ga voor het beste!

LUCHTTACKERS

luchtackers in Sortimo-koffers



B18/50-A1

€209,-

~~€326,-~~

art.nr. K101021SORTIMO

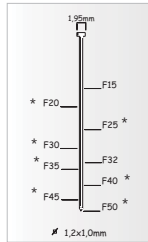

*ook leverbaar in RVS



B16/64-A1

€275,-

~~€427,-~~

art.nr. K101051SORTIMO

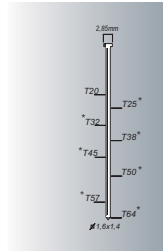

Verzinkt, galvanisé, galvanisé *ook leverbaar in RVS

INBEGREPEN



5m



SORTIMO L-BOXX

BIJHORENDE

NIETEN
+ of
NAGELS



BS50-A1

€220,-

~~€343,-~~

art.nr. K106000SORTIMO

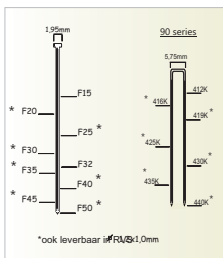

*ook leverbaar in RVS



B16/50-C1

€294,-

~~€457,-~~

art.nr. K101041SORTIMO

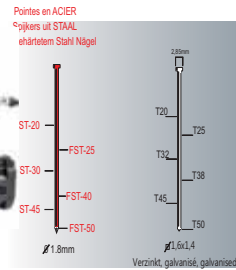

Verzinkt, galvanisé, galvanisé



B23/35-A1

€314,-

~~€488,-~~

art.nr. K101092SORTIMO

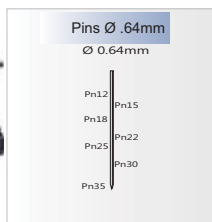

B21/35P-A1

€178,-

~~€277,-~~

art.nr. K101200SORTIMO

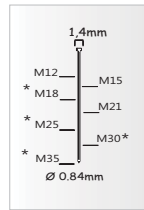

S10/25J-A1

€172,-

~~€269,-~~

art.nr. K102021SORTIMO

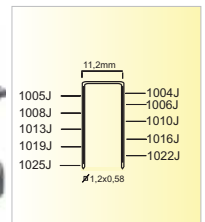

Verzinkt, galvanisé, galvanisé



S80/16B-1

€170,-

~~€265,-~~

art.nr. K102061SORTIMO

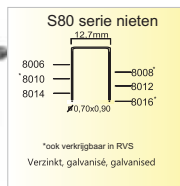

*ook verkrijgbaar in RVS
Verzinkt, galvanisé, galvanisé



S90/40L-A1

€249,-

~~€387,-~~

art.nr. K102031SORTIMO

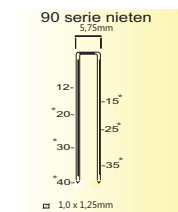

Verzinkt, galvanisé, galvanisé



B22/64T

€349,-

~~€543,-~~

art.nr. K101060SORTIMO

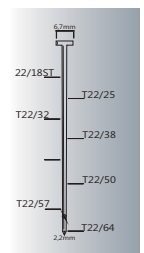

PROFESSIONAL GEAR

combosets

Kitpro 4/45-OL



+



S10/25J-A1
(krammentacker 4-25mm)
art.nr K102021OL45
€405,- **€260,-**

+



B21/35P-A1
(microbradtacker 12-35mm)
art.nr K101200OL45
€422,- **€271,-**

Kitpro 5/95-OL



+



B18/50-A1
(minibradtacker 18-50mm)
art.nr K101021OL95
€515,- **€331,-**

+



BS50-A1
(combi minibrads/nieten)
art.nr K106000OL95
€552,- **€354,-**

Kitpro 5/140-OL



+



B16/64-A1
(bradtacker 16G tot 64mm)
art.nr K101051OL140
€712,- **€457,-**

+



B16/50-C1
(bradtacker op steen)
art.nr K101041OL140
€750,- **€482,-**

combosets:
compressor
slang
tacker

| | | | |
|-------------------|----------------|---------------|-----------------|
| type: | Kitpro 4/45-OL | Kitpro 5/95OL | Kitpro 5/140-OL |
| vermogen: | 0,5Pk (360W) | 1Pk (750W) | 1,5Pk (1100W) |
| aangezogen lucht: | 45L/min. | 95L/min. | 140L/min. |
| tankinhoud | 4L | 5L | 5L |
| gewicht | 12Kg | 17Kg | 27Kg |
| Pmax: | 8 Bar | 10 Bar | 10 Bar |

PROFESSIONAL GEAR

compressors

Kitpro 4/45-OL



Type: Kitpro 4/45-OL
 Vermogen: 0.5PK (360W)
 Aangezogen lucht: 45L/min
 Tankinhoud: 4L
 Gewicht: 12Kg
 Pmax: 8Bar

~~€270,-~~
€173,-

Kitpro 5/95-OL



Type: Kitpro 5/95-OL
 Vermogen: 1PK (750W)
 Aangezogen lucht: 95L/min
 Tankinhoud: 5L
 Gewicht: 17Kg
 Pmax: 10Bar

~~€323,-~~
€207,-

OLIEVRIJ

Kitpro 5/140-OL



Type: Kitpro 5/140-OL
 Vermogen: 1,5PK (1100W)
 Aangezogen lucht: 140L/min
 Tankinhoud: 5L
 Gewicht: 27Kg
 Pmax: 10Bar

~~€423,-~~
€272,-

OLIEVRIJ

Kitpro 8/195-OL



Type: Kitpro 8/195-OL
 Vermogen: 2.0PK (1500W)
 Aangezogen lucht: 195L/min
 Tankinhoud: 8L
 Gewicht: 36Kg
 Pmax: 10Bar

~~€603,-~~
€388,-

Kitpro 15/270-OL



Type: Kitpro 15/270-OL
 Vermogen: 2,5PK (1100W)
 Aangezogen lucht: 270L/min
 Tankinhoud: 15L
 Gewicht: 44.5Kg
 Pmax: 10Bar

~~€782,-~~
€503,-

OLIEVRIJ

compressors met olie

Compacte compressor voor op de bouwplaats

LWA
82dB



Type: TRXLB20/280
 Vermogen: 2.5PK(1.8KW)
 Aangezogen lucht: 280L/min
 Tankinhoud: 20L
 Gewicht: 52Kg
 Pmax: 10Bar

~~€665,-~~
€427,-

LWA
82dB



Type: TRXLB25/440
 Vermogen: 3PK(2.2KW)
 Aangezogen lucht: 440L/min
 Tankinhoud: 25L
 Gewicht: 66Kg
 Pmax: 10Bar

~~€915,-~~
€588,-

TOEBEHOREN

Type: TRXLBHOSE30
 Afmetingen (LxBxH mm):330x360x360
 Lengte slang: 30m
 Buitendiameter: 14.5mm
 Binnendiameter: 9.5mm

~~€195,-~~
€140,-

1st class!

Professionele haspel,
 Past precies op bovenstaande
 compressors



GASTACKERS

voordelig bedrijfszeker
geen slangen en snoeren

- leverbaar in 11 uitvoeringen
- duurzaam tegen een goede prijs
- alle toestellen geleverd in koffer met 2 accu's en oplader
- zeer hoge kwaliteit gas en verbruiksartikelen
- maak een afspraak bij de dealer voor een vrijblijvende test

Minibrads B18/50-J2000



Inclusief
B18/50-A1



~~€949,-~~ **€559,-**

geschikt voor fijn aftimmerwerk
verwerkt minibrads van 15-50mm
eenvoudige diepteinstelling
5.000 schoten op een volle accu
1.000 schoten op een fuelcell
gewicht 2,18Kg.

(los toestel €445,-)
K107013
art.nr. ACTK15-107013

Rechte 16Ga brads B16/64-J2000



optie:
5 doosjes brads
(10.000 st.)
galv/38mm + gas
i.c.m. toestel
€99,-

~~€698,-~~ **€427,-**

geschikt voor aftimmerwerk/glaslatten
verwerkt rechte brads 16Ga van 20-64mm
eenvoudige diepteinstelling
5.000 schoten op een volle accu
1.000 schoten op een fuelcell
gewicht 2,27Kg.

art.nr. K107015

Schuine brads 16Ga 20° A20/64-J2000



optie:
4 doosjes brads
(8.000 st.)
galv/38mm + gas
i.c.m. toestel
€99,-

~~€707,-~~ **€432,-**

geschikt voor aftimmerwerk/glaslatten
verwerkt schuine brads 16Ga van 32-64mm
eenvoudige diepteinstelling
5.000 schoten op een volle accu
1.000 schoten op een fuelcell
gewicht 2,27Kg.

art.nr. K107020

Schuine brads 15Ga 34° A34/64-J2000



inclusief:
4.000 st. brads
galv/38mm + gas



DA-brads ~~€751,-~~ **€459,-**

geschikt voor aftimmerwerk/glaslatten
verwerkt DA-brads 15Ga van 32-64mm
eenvoudige diepteinstelling
5.000 schoten op een volle accu
1.000 schoten op een fuelcell
gewicht 2,27Kg.

art.nr. ACTK107025

Papier gebonden D-kop spijkers 34°

237.000 nagels A34/90-N1



optie:
5 dozen spijkers
(16.500 st.)
galv/63mm + gas
i.c.m. toestel
€259,-

~~€783,-~~ **€503,-**

geschikt voor dakwerk/houtskeletbouw
verwerkt spijkers van 50-90mm
eenvoudige diepte instelling
5.000 schoten op een volle accu
1.000 schoten op een fuelcell
gewicht 3,36Kg.

art.nr. K107035

opruiming
Pallet spijkers
57mm galv/schroef
72 x 3.300st. + 3 fuelcells
Gratis A34/90-N1

~~€6995,-~~ **€3499,-**



GASTACKERS

voordelig bedrijfszeker
geen slangen en snoeren

- leverbaar in 11 uitvoeringen
- duurzaam tegen een goede prijs
- alle toestellen geleverd in koffer met 2 accu's en oplader
- zeer hoge kwaliteit gas en verbruiksartikelen
- maak een afspraak bij de dealer voor een vrijblijvende test

Spijkers volrondkop 22° A22/90-J2000



inclusief:
5.000 spijkers
65mm galv.
+ 5 fuelcells

~~€925,-~~ **€539,-**

geschikt voor dakwerk/houtskeletbouw
verwerkt volrondkopspijkers van 50-90mm
eenvoudige diepte instelling
5.000 schoten op een volle accu
1.000 schoten op een fuelcell

art.nr. ACTK107030

T-nagels 2.2mm dik T22/64-J2000



de alleskunner!
hout op hout/steen
T22-brads tot 64mm
in RVS/gehard staal
leverbaar

~~€897,-~~ **€549,-**

kantlatten/dakwerk/terrassen
verwerkt T-22 brads van 25-64mm
eenvoudige diepte instelling
5.000 schoten op een volle accu
1.000 schoten op een fuelcell

art.nr. K107045

Gehard stalen brads 1.8mm dik B16/50-J2000



Pointes en ACIER
Spijkers uit STAAL
Gehärtetem Stahl Nägel

FST-20 — FST-25
FST-30 — FST-40
FST-45 — FST-50

Ø 1.8mm

~~€772,-~~ **€469,-**

geschikt voor bevestigingen op steen
verwerkt rechte brads 15Ga van 18-50mm
eenvoudige diepte instelling
5.000 schoten op een volle accu
1.000 schoten op een fuelcell
gewicht 2,27Kg.

art.nr. K107055

Gebruikt 2 types krammen : S8/75-J2000



700 series
S15 series

10.8-11.1mm

-32mm

75mm -

~~€1113,-~~ **€679,-**

hekwerken/verpakken/pallets
verwerkt krammen van 32-75mm
eenvoudige diepte instelling
5.000 schoten op een volle accu
1.000 schoten op een fuelcell
gewicht 3,60Kg.

art.nr. K107050

Haftennagels A22/35-J2000



Ervaar het lage gewicht
de duurzaamheid
en lage prijs!

geschikt voor zinkwerk en dakleer
verwerkt spijkers van 26-35mm
eenvoudige diepte instelling
5.000 schoten op een volle accu
1.000 schoten op een fuelcell
gewicht 2Kg.

inclusief:
2.000 haftennagels
RVS 28mm, Ring + Lenskop
+ 2 fuelcells

~~€1050,-~~ **€719,-**

art.nr. ACTK107060

aan u de keus,
op lucht of gas

tackers beton/staal

T30/38-J2000



inclusief:
5.000 extra geharde nagels
(maat naar keuze)
+ 5 fuelcells

~~€1340,-~~
€779,-

leverbare nagels
(standaard **extra gehard**)
1.000st.
+
1 fuelcell 68ML

- Gtpin-XT 15mm
- Gtpin-XT 17mm
- Gtpin-XT 20mm
- Gtpin-XT 22mm
- Gtpin-XT 25mm
- Gtpin-XT 30mm
- Gtpin-XT 35mm
- Gtpin-XT 40mm

bevestigingen op staal, beton en steen
verwerkt extra geharde stalen nagels van 15-40mm
eenvoudige diepte instelling
5.000 schoten op een volle accu
1.000 schoten op een fuelcell
gewicht 3,60Kg.

los toestel
€509,-



art.nr. ACTK107040

T30/38-A1



~~€671,-~~
€429,-

art.nr. K1010100

bevestigingen op staal, beton en steen
verwerkt extra geharde stalen nagels van 15-40mm
eenvoudige diepte instelling

ACTIE



aktieset bestaande uit:
tacker T30/38
compressor TRX 15/270
5.000 extra geharde nagels
(maat naar keuze)
10 meter luchtslang

~~€1899,-~~
€1099,-

art.nr. ACTK1010100

aan u de keus,
op lucht of gas

tackers beton/staal

T30/38-J2000



inclusief:
5.000 extra geharde nagels
(maat naar keuze)
+ 5 fuelcells

~~€1340,-~~
€779,-

leverbare nagels
(standaard **extra gehard**)
1.000st.
+
1 fuelcell 68ML

- Gtpin-XT 15mm
- Gtpin-XT 17mm
- Gtpin-XT 20mm
- Gtpin-XT 22mm
- Gtpin-XT 25mm
- Gtpin-XT 30mm
- Gtpin-XT 35mm
- Gtpin-XT 40mm

bevestigingen op staal, beton en steen
verwerkt extra geharde stalen nagels van 15-40mm
eenvoudige diepte instelling
5.000 schoten op een volle accu
1.000 schoten op een fuelcell
gewicht 3,60Kg.

los toestel
€509,-



art.nr. ACTK107040

T30/38-A1



~~€671,-~~
€429,-

art.nr. K1010100

bevestigingen op staal, beton en steen
verwerkt extra geharde stalen nagels van 15-40mm
eenvoudige diepte instelling

ACTIE



aktieset bestaande uit:
tacker T30/38
compressor TRX 15/270
5.000 extra geharde nagels
(maat naar keuze)
10 meter luchtslang

~~€1899,-~~
€1099,-

art.nr. ACTK1010100

pneumatische tools

slagmoersleutels van Kitpro, de juiste tool!

KIP 114-A1

| | | | | | |
|-------------|-------------|-------------|-----------|--------------|------------|
| L 158 mm | (Kg) 1.4 | (HP) 2.0 | Nm 258 | RPM 10000 | Pin Clutch |
|-------------|-------------|-------------|-----------|--------------|------------|



3/8"

~~€108,-~~
€69,-

art.nr. KIP 114-A1

KIK 227-A1

| | | | | | |
|-------------|-------------|-------------|-----------|-------------|------------|
| L 185 mm | (Kg) 2.0 | (HP) 2.0 | Nm 406 | RPM 7500 | One hammer |
|-------------|-------------|-------------|-----------|-------------|------------|



1/2"

~~€100,-~~
€64,-

art.nr. KIK 227-A1

KIP 240-A1

| | | | | | |
|-------------|--------------|-------------|-----------|-------------|------------|
| L 201 mm | (Kg) 2.54 | (HP) 2.5 | Nm 600 | RPM 7000 | Pin Clutch |
|-------------|--------------|-------------|-----------|-------------|------------|



1/2"

~~€201,-~~
€129,-

art.nr. KIP 240-A1

KIT 242-A1

| | | | | | |
|-------------|--------------|-------------|-----------|-------------|-------------|
| L 197 mm | (Kg) 2.57 | (HP) 2.0 | Nm 670 | RPM 7500 | Twin hammer |
|-------------|--------------|-------------|-----------|-------------|-------------|



1/2"

~~€228,-~~
€147,-

art.nr. KIT 242-A1

KIT 250-A1

| | | | | | |
|-------------|--------------|-------------|-----------|-------------|-------------|
| L 208 mm | (Kg) 2.86 | (HP) 3.0 | Nm 740 | RPM 7500 | Twin hammer |
|-------------|--------------|-------------|-----------|-------------|-------------|



1/2"

~~€257,-~~
€165,-

art.nr. KIT 250-A1

KIT260-J2

| | | | | | |
|-------------|--------------|-------------|-----------|-------------|-------------|
| L 191 mm | (Kg) 1.94 | (HP) 2.0 | Nm 928 | RPM 8500 | Twin hammer |
|-------------|--------------|-------------|-----------|-------------|-------------|



1/2"

~~€280,-~~
€180,-

art.nr. KIT 260-J1

KIT 3110-A1

| | | | | | |
|-------------|--------------|-------------|------------|-------------|-------------|
| L 227 mm | (Kg) 5.72 | (HP) 4.0 | Nm 1490 | RPM 5500 | Twin hammer |
|-------------|--------------|-------------|------------|-------------|-------------|



3/4"

~~€568,-~~
€365,-

art.nr. KIT 3110-A1

KIT 4110-A1

| | | | | | |
|-------------|--------------|-------------|------------|-------------|-------------|
| L 227 mm | (Kg) 5.75 | (HP) 4.0 | Nm 1490 | RPM 5500 | Twin hammer |
|-------------|--------------|-------------|------------|-------------|-------------|



1"

~~€587,-~~
€377,-

art.nr. KIT 4110-A1

pneumatische tools

pneumatisch gereedschap van Kitpro de juiste keuze!

KIT 4120-A1

| | | | | | |
|-------------|-------------|-------------|------------|-------------|-------------|
| L 488 mm | (Kg) 6.3 | (HP) 4.0 | Nm 2000 | RPM 4500 | Twin hammer |
|-------------|-------------|-------------|------------|-------------|-------------|



~~€745,-~~
€478,-

art.nr. KIT 4120-A1

1"

KIT 4165-A1

| | | | | | |
|-------------|--------------|-------------|------------|-------------|-------------|
| L 487 mm | (Kg) 9.88 | (HP) 5.5 | Nm 2500 | RPM 4500 | Twin hammer |
|-------------|--------------|-------------|------------|-------------|-------------|



~~€790,-~~
€508,-

art.nr. KIT 4165-A1

1"

KIT 4250-A1

| | | | | | |
|-------------|--------------|-------------|------------|-------------|----------------|
| L 630 mm | (Kg) 16.2 | (HP) 5.5 | Nm 3500 | RPM 4200 | Pinless hammer |
|-------------|--------------|-------------|------------|-------------|----------------|



~~€945,-~~
€608,-

art.nr. KIT 4250-A1

1"

KIT 5250-A1



~~€1153,-~~
€741,-

art.nr. KIT 5250-A1

1 1/2"

KHA 67-A1

| | | | | | |
|-------------|--------------|-------------|------------|-----------|-------------|
| L 218 mm | (Kg) 1.73 | (HP) 3.0 | Nm 2900 | Blows/min | 67mm stroke |
|-------------|--------------|-------------|------------|-----------|-------------|

~~€187,-~~
€120,-



incl. 5 beitels

art.nr. KHA 67-A1

HEX 10.18mm

KHA 90-A1

| | | | | | |
|-------------|--------------|-------------|------------|-----------|-------------|
| L 267 mm | (Kg) 1.94 | (HP) 3.0 | Nm 2000 | Blows/min | 90mm stroke |
|-------------|--------------|-------------|------------|-----------|-------------|

~~€212,-~~
€136,-

incl. 3 beitels, lange uitvoering

art.nr. KHA 90-A1

HEX 10.18mm

KISD 009-A1

| | | | | | |
|---------------|--------------|-------------|-----------|--------------|-------------|
| L 164.2 mm | (Kg) 2.16 | (HP) 2.5 | Nm 325 | RPM 10000 | Twin hammer |
|---------------|--------------|-------------|-----------|--------------|-------------|

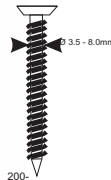

~~€372,-~~
€239,-

art.nr. KISD 009-A1

HEX 1/4"

KRP207-B1

| | | | | | |
|-------------|-------------|-------------|--------------|--|--|
| L 306 mm | (Kg) 1.3 | (HP) 3.0 | RPM 11000 | | |
|-------------|-------------|-------------|--------------|--|--|

~~€147,-~~
€87,-

art.nr. KRP207-B1

ratelsleutel compact en lichtgewicht

KRP207-C1

art.nr. KRP207-C1

1/2"

KIK107-A1

| | | | | | |
|-------------|--------------|-------------|--------------|--|--|
| L 151 mm | (Kg) 0.82 | (HP) 3.0 | RPM 11000 | | |
|-------------|--------------|-------------|--------------|--|--|

Vlindertype



~~€95,-~~
€61,-

art.nr. KIK107-A1

3/8"

pneumatische tools

pneumatisch gereedschap van Kitpro de juiste keuze!

KAG5109F-A1

| | | | | |
|-------------|-------------|-------------|--------------|------------|
| L 253 mm | (Kg) 3.0 | (HP) 3.0 | RPM 7,600 | HP 0.75 |
|-------------|-------------|-------------|--------------|------------|



Ø125mm

Haakse slijper 125 mm

- Anti-vibratie
- Veiligheidshendel tegen ongewenst starten
- Geluidsopnemer + regelbare luchtuitlaat

~~€396,-~~

€282,-

art.nr. KAG5109F-A1

KAG776C-A1

| | | | | |
|-------------|-------------|-------------|---------------|------------|
| L 246 mm | (Kg) 1.4 | (HP) 3.0 | RPM 10,900 | HP 0.75 |
|-------------|-------------|-------------|---------------|------------|



Ø180mm

Haakse slijper 180 mm

- Anti-vibratie
- Veiligheidshendel tegen ongewenst starten
- Geluidsopnemer + regelbare luchtuitlaat

~~€570,-~~

€466,-

art.nr. KAG776C-A1

KPS018E-A1

| | | | |
|-------------|--------------|-------------|--------------|
| L 215 mm | (Kg) 1.23 | (HP) 3.0 | RPM 1.800 |
|-------------|--------------|-------------|--------------|



professionele schroefmachine PS018E-A1

- ergonomisch handvat design voor betere wendbaarheid
- hoge prestatie motor met maximale uitgangssnelheid
- externe koppeling (5~12Nm)
- gevoelige trekker voor precisiewerk (0~1800rpm)
- eenvoudige L/R omschakeling met één hand
- ¼" standaard bits opname en geïntegreerde aandrukkoppeling

toepassingen:
alle zware schroefwerkzaamheden

~~€192,-~~

€123,-

art.nr. KPS018E-A1

KPS008E-A1

| | | | |
|-------------|--------------|-------------|--------------|
| L 215 mm | (Kg) 1.23 | (HP) 3.0 | RPM 1.800 |
|-------------|--------------|-------------|--------------|



professionele schroefmachine PS008E-A1

- ergonomisch handvat design voor betere wendbaarheid
- hoge prestatie motor met maximale uitgangssnelheid
- externe koppeling (5~12Nm)
- gevoelige trekker voor precisiewerk (0~550rpm)
- eenvoudige L/R omschakeling met één hand
- ¼" standaard bits opname en geïntegreerde aandrukkoppeling

toepassingen:
alle zware schroefwerkzaamheden

~~€193,-~~

€123,-

art.nr. KPS008E-A1

KDR118KL-A1

| | | | |
|-------------|--------------|-------------|--------------|
| L 203 mm | (Kg) 1.12 | (HP) 3.0 | RPM 1.800 |
|-------------|--------------|-------------|--------------|



boormachine 10mm

- ergonomisch handvat design voor betere manoeuvreerbaarheid.
- hoge prestatie motor met maximale uitgangssnelheid.
- betrouwbare en hittebestendige tandwielkast, automatische boorkop 10mm.
- gevoelige trekker precisiewerk (0-1800rpm).

toepassingen:
onderhoud van auto's, bussen en vrachtwagens, boren in ontploffingsgevaarlijke omgeving.

~~€144,-~~

€74,-

art.nr. KDR118KL-A1

KDR208KL-A1

| | | | |
|-------------|--------------|-------------|------------|
| L 235 mm | (Kg) 1.12 | (HP) 3.0 | RPM 800 |
|-------------|--------------|-------------|------------|



boormachine 13mm

- ergonomisch handvat design voor betere manoeuvreerbaarheid.
- hoge prestatie motor met maximale uitgangssnelheid.
- betrouwbare en hittebestendige tandwielkast, automatische boorkop 10mm.
- gevoelige trekker voor precisiewerk (0-500rpm).

toepassingen:
onderhoud van auto's, bussen en vrachtwagens, boren in ontploffingsgevaarlijke omgeving.

~~€180,-~~

€116,-

art.nr. KDR208KL-A1

PROFESSIONAL GEAR

Profiteer van
scherpe
lanceerprijzen

pneumatische tools

pneumatisch gereedschap van Kitpro
de juiste keuze!

TOP
kwaliteit

Plaatschaar KMS-A1

| | | | |
|-------------|--------|----------|-------------|
| L 240 mm | 1 (Kg) | 3.0 (HP) | RPM 2600 |
|-------------|--------|----------|-------------|



€115,-

€74,-

* Snijdiepte: - Staal 1.2mm
- Aluminium 1.6mm

art.nr. KMS-A1

Plaatschaar KSC-A1

| | | | |
|-------------|-----------|----------|-------------|
| L 290 mm | 1.05 (Kg) | 3.0 (HP) | RPM 2600 |
|-------------|-----------|----------|-------------|



€138,-

€88,-

* Snijdiepte: - Staal 1.2mm
- Aluminium 1.6mm

art.nr. KSC-A1

Doorslijper KCT-A1

| | | | |
|-------------|-----------|----------|--------------|
| L 193 mm | 0.80 (Kg) | 3.0 (HP) | RPM 21000 |
|-------------|-----------|----------|--------------|



€110,-

€77,-

* Snijschijf dia. 3"

art.nr. KCT-A1

Haakse slijper KG222R-A1

| | | | |
|-------------|-----------|----------|--------------|
| L 188 mm | 0.80 (Kg) | 3.0 (HP) | RPM 25000 |
|-------------|-----------|----------|--------------|



€124,-

€80,-

* Snijschijf dia. 2"

art.nr. KG222R-A1

Stempelslijper KG215R-A1

| | | | |
|-------------|-----------|----------|--------------|
| L 280 mm | 0.80 (Kg) | 3.0 (HP) | RPM 21000 |
|-------------|-----------|----------|--------------|



€230,-

€148,-

* Spantang grootte: 3mm, 6mm

art.nr. KG215R-A1

Stempelslijper KG210R-B1

| | | | |
|-------------|-----------|----------|--------------|
| L 280 mm | 0.60 (Kg) | 3.0 (HP) | RPM 22000 |
|-------------|-----------|----------|--------------|



* Spantang grootte: 3mm, 6mm
* In koffer met accessoires

€132,-

€85,-

art.nr. KG210R-B1

Stempelslijper 90° KG220R-A1

| | | | |
|-------------|-----------|----------|--------------|
| L 178 mm | 0.80 (Kg) | 3.0 (HP) | RPM 18000 |
|-------------|-----------|----------|--------------|



€120,-

€77,-

* Spantang grootte: 3mm, 6mm

art.nr. KG220R-A1

Stempelslijper 115° KG230-A1

| | | | |
|---------------|-----------|----------|--------------|
| L 18000 mm | 0.75 (Kg) | 3.0 (HP) | RPM 18000 |
|---------------|-----------|----------|--------------|



€135,-

€87,-

* Spantang grootte: 3mm, 6mm

art.nr. K30G2-A1

Profiteer van
scherpe
lanceerprijzen

pneumatische tools

TOP
kwaliteit

pneumatisch gereedschap van Kitpro
de juiste keuze!

Vlakschuurmachine KOS331C-A1

2.5 (HP) RPM 10.000 75x110



rechthoek
75 x 110mm

*Met variabel toerental ~~€239,-~~
€154,-

art.nr. KOS331C-A1

Vlakschuurmachine KOS332C-A1

2.5 (HP) RPM 10.000 81x133



rechthoek
81 x 133mm

*Met variabel toerental ~~€245,-~~
€158,-

art.nr. KOS332C-A1

Vlakschuurmachine KOS333C-A1

2.5 (HP) RPM 10.000 100x148



driehoek
100 x 148mm

*Met variabel toerental ~~€248,-~~
€159,-

art.nr. KOS333C-A1

Vlakschuurmachine KOS15S-A2

2.5 (HP) RPM 12000 5mm



rond
150mm

*Met variabel toerental ~~€245,-~~
€158,-

art.nr. KOS 15S-A2

Vlakschuurmachine KOS256HC

3.0 (HP) RPM 10.000 152mm



Ø152mm

*Met variabel toerental ~~€220,-~~
€141,-

art.nr. KOS256HC

Vlakschuurmachine KOS256GRC

met reductiekast 3.0 (HP) RPM 900 152mm Low rpm



Ø152mm

*Met variabel toerental ~~€376,-~~
€242,-

art.nr. KOS256GRC

Vlakschuurmachine KOS258HC

3.0 (HP) RPM 10.000 203mm



Ø203mm

*Met variabel toerental ~~€425,-~~
€273,-

art.nr. KOS258HC

Vlakschuurmachine KOS258GRC

met reductiekast 3.0 (HP) RPM 900 203mm Low rpm



Ø203mm

*Met variabel toerental ~~€398,-~~
€256,-

art.nr. KOS258GRC

TAKELS/DIVERSEN

**kwiteit en service
zijn onze kracht**

TRX 376



12V compressor
met luchtfilter
ingebouwde beveiliging

100L/min.
10 bar max.
0,5Pk
400W
12V-33A

geleverd met:
draagtas
spiraalslang
bandenpomp
nippels

~~€100,-~~

€72,-

heavy duty

TRX 040/TRX 120



automatische
12V batterijlader
met druppelladerfunctie
smart control computergestuurd
4A stand voor laden van batterijen (ook gel-cellen)
1A stand voor continu bewaking

TRX 040

~~€82,-~~

€45,-



TRX 120

intelligente
12V-3 traps
batterijlader
2A/6A/12A float charge
voor alle soorten zuur/gel batterijen
100% beveiligd

~~€87,-~~

€62,-

TAKELS



TRX 200/400
200/400Kg
750W
11m kabel

~~€160,-~~

€114,-

TRX 300/600
300/600Kg
1050W
11m kabel

~~€213,-~~

€152,-

TRX 400/800
400/800Kg
1350W
11m kabel

~~€280,-~~

€200,-

TRX 500/1000
500/1000Kg
1600W
17m kabel

~~€452,-~~

€322,-

met afstandbediening en automatische eindstop

TAKELS/WERKBANKSLIJPERS

**kwiteit en service
zijn onze kracht**

WERKBANKSLIJPERS PROFESSIONAL SERIES

| | | | | | |
|-------|---|--|---|------------------------------------|------------------------------------|
| |  |  |  | | |
| Model | CSD150/175 | CSD200 | CSD150IW | CSDP150i | CSDP200i |
| Power | 700/800W | 1150W | 700W | 700W | 1150W |
| ID |  | | | | |
| OD | Ø150/175xØ32x25mm | Ø200xØ32x32mm | Ø150xØ32x25mm | Ø150xØ32x25mm | Ø200xØ32x32mm |
| | | | | 1000x50 | 914x100 |
| RPM | 2850 | 2850 | 2850 | 2850 | 2850 |
| Kg. | 18,5/20,5 | 28,5 | 16 | 20 | 31 |
| prijs | €138,-/€155,- €98,-/€111,- | €148,- €175,- | €208,- €143,- | €216,- €154,- | €228,- €199,- |

WERKBANKSLIJPERS LEISURE SERIES

| | | | | |
|-------|---|---|--|---|
| |  |  |  |  |
| Model | CSA125 | CSA150 | CSA200 | CSA150Polish |
| Power | 250 W | 300 W | 500 W | 350 W |
| ID |  | | | |
| OD | Ø125xØ12.7x16mm | Ø150xØ12.7x20mm | Ø200xØ16x20mm | Ø150xØ12.7x20mm Ø200xØ20x40mm |
| RPM | 2850 | 2850 | 2850 | 2850 |
| Kg | 6.5 | 9 | 13.5 | 10.2 |
| prijs | €88,- €63,- | €108,- €78,- | €112,- €80,- | €108,- €73,- |

winches en lieren

kwiteit en service
zijn onze kracht

winches met afstandbediening

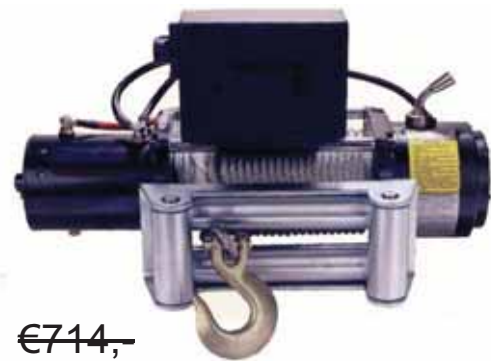

met 3-traps planetaire tandwieloverbrenging
geharde en massief geslepen tandwielen voor
maximale betrouwbaarheid



| | TEW 2000 | TEW 9500 | TEW 8500 |
|--|--------------|--------------|--------------|
| Capaciteit* Capacité* | 900Kg* | 4275Kg* | 3850Kg* |
| Motorvermogen Puissance moteur | 0.9HP(0.7Kw) | 5.5HP(4.0Kw) | 5.5HP(4.0Kw) |
| Spanning Voltage | 12 V | 12 V | 24 V |
| Afmetingen (mm) Dimensions (mm) | 285x105x105 | 579x186x236 | 579x186x236 |
| Min. Batterijvermogen Cap. Batterie | 60Ah | 160Ah | 120Ah |
| Kabellengte Longueur du cable | 15m | 26m | 26m |
| Kabel diameter Diametre du cable | Ø 4.0mm | Ø 8.2mm | Ø 8.2mm |
| Tandwielratio Rapport du réducteur | 1:153 | 1:402 | 1:402 |

*Maximum belasting op 1ste laag van de wikkeltrommel
*Capacité maximale de la 1ère rangée du moyeu de bobinage.

manuele lieren



mixers/zaagmachines

MIXERS



mixers voor alle species
alle uitvoeringen met:
electronische toerentalregeling
progresieve start
inclusief roerwerk
2 snelheden (DLX 1400/ DLX 1800)



LOS ROERWERK:

Ø 119mm-M14 **€ 17,50**

Ø 136mm-M14 **€ 18,65**

Ø 166mm-M14 **€ 25,23**

DLX 1010
1010 Watt
Ø119mm
150-500 rpm
art.nr DLX-1010

~~€136,-~~ **€97,-**

DLX 1400
1400 Watt
Ø136mm
150-300 rpm
300-650 rpm
art.nr DLX-1400

~~€170,-~~ **€128,-**

DLX 1800
1800 Watt
Ø166mm
150-300 rpm
300-650 rpm
art.nr DLX-1800

~~€230,-~~ **€173,-**

Ø 250mm

Ø 315mm

Snelspanklem

met koelgroep voor intensief werk

versterkt onderstel

superkwaliteit voor een scherpe prijs!

metaalzaag mod. DR-250 FASTCUT

capaciteit 90° ● 75mm ■ 65 x 65mm ■ 90 x 50mm
capaciteit 45° ● 65mm ■ 58 x 58mm ■ 70 x 50mm
snelheid 42 rpm
diameter blad Ø 250mm
motor 1,3 PK (0,95 Kw)
gewicht 85 kg
voltage 50Hz (1 x 230V)
50Hz (3 x 400V)
50Hz (3 x 230V)

~~€1659,-~~

€1185,-

metaalzaag mod. DR-315 FASTCUT

capaciteit 90° ● 100mm ■ 90 x 90mm ■ 115 x 70mm
capaciteit 45° ● 90mm ■ 80 x 80mm ■ 70 x 50mm
snelheid(2) 42/84 rpm
diameter blad Ø 315mm
motor 2,2 PK (1.6 Kw)
gewicht 165 kg
voltage 50Hz (3 x 400V)
50Hz (3 x 230V)

~~€1930,-~~

€1378,-

Zaagfreesen HSSDM05 voor metaal

Ø 250 x 2.0 - Z128 x Ø32 : **€ 49** -€ 69.80
Ø 250 x 2.0 - Z160 x Ø32 : **€ 49** -€ 69.80
Ø 250 x 2.0 - Z200 x Ø32 : **€ 49** -€ 69.80
Ø 250 x 2.0 - Z220 x Ø32 : **€ 49** -€ 69.80
Ø 275 x 2.5 - Z180 x Ø32 : **€ 67** -€ 93.80
Ø 275 x 2.5 - Z220 x Ø32 : **€ 67** -€ 94.80

Ø 300 x 2.0 - Z220 x Ø32 : **€ 94.20** -€ 132.50
Ø 315 x 2.0 - Z200 x Ø32 : **€ 98.20** -€ 138.50
Ø 315 x 2.0 - Z220 x Ø32 : **€ 98.20** -€ 138.50



metaal-lintzaagmachines

LINTZAAGMACHINES



DR-90
zaagbereik 45/90°
rond: 85/85mm
plat: 85x85/125x85mm

motorvermogen 450W
omtr.snelh. zaaglint 65m/min.
1 x 230 V-50Hz
gewicht 21Kg
gewicht (zonder basis) 10Kg
art.nr. DR90

~~€587,-~~

€419,-



DR-135
zaagbereik 45/90°
rond: 125/150mm
plat: 150x125/150x180mm
versterkt onderstel
motorvermogen 1/2 PK
omtr.snelh. zaaglint 65m/min.
1 x 230 V-50Hz
gewicht 68Kg
art.nr. DR135

~~€1025,-~~

€732,-



Hydro-Luxus 210

zaagbereik 45/90°
rond: 170/125mm
plat: 140x125/140x210mm
versterkt onderstel
motorvermogen 1 PK
omtr.snelh. zaaglint 40, 80m/min.
3x400/3x230/1x230V-50Hz (naar keuze bestelbaar)
gewicht 157Kg
art.nr. DR210HYDLUX

~~€2055,-~~

€1467,-*



Hydro-luxus 275

zaagbereik 45/60/90°
rond: 160/100/225mm
plat: 160x160/100x100/245x180mm
versterkt onderstel
motorvermogen 1,5 PK
omtr.snelh. zaaglint 45, 90m/min.
3x400/3x230/1x230V-50Hz (naar keuze bestelbaar)
gewicht 200Kg
art.nr. DR275HYDLUX

~~€2565,-~~

€1832,-*



Hydro-luxus 300

zaagbereik 45/60/90/-45°
rond: 220/135/255/170mm
plat: 220x200/135x135/310x210/170x170mm
versterkt onderstel
motorvermogen 2 PK
omtr.snelh. zaaglint 45, 90m/min.
3x400V-50Hz
gewicht 380Kg
art.nr. DR300HYDLUX

~~€5586,-~~

€3990,-*

* Nu met GRATIS hydraulische aflezing voor eenvoudige en nauwkeurige instelling van de lints spanning. (niet afgebeeld, enkel DR210/DR275)

zaagmachines

**Professioneel gereedschap
is het halve werk**

T-513

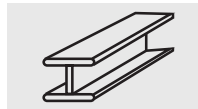

€794,-

€567,-

Metaalafkorter
Drelux T-513
incl. 70-tands zaagblad
voor massief staal

L610 x B282 x H630mm
motor: 2200W (15A)-1300rpm
gewicht: 23Kg.
art.nr. T-513

| | Capacité de coupe Zaagcapaciteit | |
|---|-------------------------------------|----------|
| | 90° | 45° |
| ● | 130mm | 105mm |
| ■ | 120x120mm | 90x90mm |
| ■ | 95x185mm | 80x110mm |

T60250



Metaalcirkelzaag
Drelux T60250
incl. 48T zaagblad
voor golfplaat

PROMOTIE!

€417,-

€298,-

duurzame worm-reductiekast
stofopvangsysteem
eenvoudige wisseling van blad
ledlampje voor goed zicht
laserlijj aanwijzing zaagsnede
motor: 1800W (12A)-2300rpm
max. zaagdiepte : 83mm
gewicht: 9,7Kg.
asgat zaagblad 25.4mm(1")
art.nr. T60250



IWATA Hard metal blades made in Japan

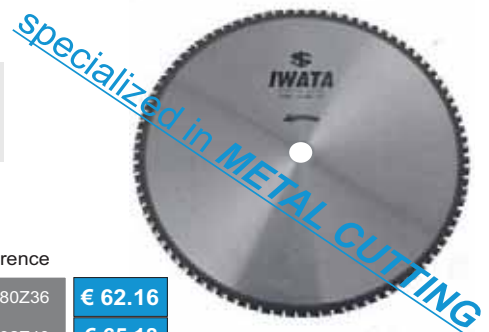
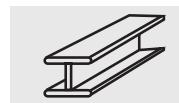

- Ø180 x 25.4 x 2.0-36T
- Ø192 x 20 x 2.0-40T
- Ø210 x 30 x 2.0-42T
- Ø230 x 25.4 x 2.0-48T
- Ø230 x 30 x 2.0-48T
- Ø230 x 30 x 2.0-68T
- Ø300/305 x 25.4 x 2.2-60T
- Ø300/305 x 25.4 x 2.2-80T
- Ø350/355 x 25.4 x 2.4-70T
- Ø350/355 x 25.4 x 2.4-90T

| | Mild steel | Inox | Non ferrous | Thick walled | Thin walled | Reference | |
|---|------------|------|-------------|--------------|-------------|-------------|----------|
| ✓ | ✓ | ✓ | ✓ | ✓ | ✓ | TIWA180Z36 | € 62,16 |
| ✓ | ✓ | ✓ | ✓ | ✓ | ✓ | TIWA192Z40 | € 65,18 |
| ✓ | ✓ | ✓ | ✓ | ✓ | ✓ | TIWA210Z42 | € 75,89 |
| ✓ | ✓ | ✓ | ✓ | ✓ | | TIWA230Z48A | € 91,18 |
| ✓ | ✓ | ✓ | ✓ | ✓ | | TIWA230Z48B | € 91,18 |
| ✓ | ✓ | ✓ | ✓ | ✓ | ✓ | TIWA230Z68 | € 116,45 |
| ✓ | ✓ | ✓ | ✓ | ✓ | | TIWA303Z60 | € 139,21 |
| ✓ | ✓ | ✓ | ✓ | ✓ | ✓ | TIWA303Z80 | € 157,66 |
| ✓ | ✓ | ✓ | ✓ | ✓ | | TIWA353Z70 | € 180,18 |
| ✓ | ✓ | ✓ | ✓ | ✓ | ✓ | TIWA353Z90 | € 223,21 |

PROFESSIONAL GEAR

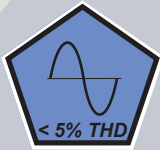

Dit label geeft aan dat deze aggregaten stabiele kwaliteitsstroom produceren (< 5% harmonische vervorming) en hierdoor geschikt zijn voor toepassingen met elektronisch-gestuurde apparatuur.
(bijv. Li-Ion batterijlader, slijptol met elektronische aanloop ed..)

GENERATORS EN-SERIES

bedrijfszekere kwaliteit

- met automatische zekering
- met sterk buizenframe voor zware omstandigheden
- met oliebeveiliging
- met AVR (electronisch spannings stabilisator systeem)

- Geschikt voor aansluiten van elektronische apparatuur

Professional

EN 3000

BENZINE

AVR
automatic voltage regulator



€584,-

€417,-



Opgenomen vermogen
Max.afgegeven Vermogen
Continu vermogen
Motortype
Geluidsniveau (dBA 7m)
Tankinhoud
Gewicht
Afmetingen
Gemiddelde draaiduur met volle tank
Stekkers:

3.0KVA
2600W
2300W(10A)
LC200FGEN, 6.5PK - 4T - OHV
69
3.8L
40Kg
630x480x440
2.5h
2x2P+T 10/16A 230V

Professional

EN 3500

BENZINE

AVR
automatic voltage regulator



€699,-

€499,-



Opgenomen vermogen
Max.afgegeven Vermogen
Continu vermogen
Motortype
Geluidsniveau (dBA 7m)
Tankinhoud
Gewicht
Afmetingen
Gemiddelde draaiduur met volle tank
Stekkers:

3.65KVA
3050W
2750W(17.4A)
LC170FGEN, 7PK - 4T - OHV
69
3L
40Kg
630x475x430
2.5h
2x2P+T 10/16A 230V

Professional

EN 4100

BENZINE

AVR
automatic voltage regulator



€987,-

€705,-



Opgenomen vermogen
Max.afgegeven Vermogen
Continu vermogen
Motortype
Geluidsniveau (dBA 7m)
Tankinhoud
Gewicht
Afmetingen
Gemiddelde draaiduur met volle tank
Stekkers:

4.1KVA
3600W
3300W
LC270FGEN, 14.5 PK - 4T - OHV
69
5L
67Kg
660x495x470
2.5h
2x2P+T 10/16A 230V

Professional

EN 4400

BENZINE

AVR
automatic voltage regulator



€1039,-

€742,-



Opgenomen vermogen
Max.afgegeven Vermogen
Continu vermogen
Motortype
Geluidsniveau (dBA 7m)
Tankinhoud
Gewicht
Afmetingen
Gemiddelde draaiduur met volle tank
Stekkers:

4.4KVA
4000W
3600W
LC270FGEN, 14.5PK - 4T - OHV
69
5L
69Kg
660x495x470
2.5h
2x2P+T 10/16A 230V

PROFESSIONAL GEAR



Dit label geeft aan dat deze aggregaten stabiele kwaliteitsstroom produceren (< 5% harmonische vervorming) en hierdoor geschikt zijn voor toepassingen met elektronisch-gestuurde apparatuur.
(bijv: Li-Ion batterijlader, slijptol met elektronische aanloop ed..)

GENERATORS EN-SERIES

bedrijfszekere kwaliteit

- met automatische zekering
- met sterk buizenframe voor zware omstandigheden
- met oliebeveiliging
- met AVR (elektronisch spannings stabilisator systeem)

- Geschikt voor aansluiten van elektronische apparatuur

Professional EN 5000

BENZINE

AVR automatic voltage regulator



€1085,-

€775,-

LWA 96

| | |
|-------------------------------------|----------------------------|
| Opgenomen vermogen | 5.0KVA |
| Max.afgegeven Vermogen | 4500W |
| Continu vermogen | 4000W(17.4A) |
| Motortype | LC340FGEN, 11PK - 4T - OHV |
| Geluidsniveau (dBA 7m) | 71 |
| Tankinhoud | 6.2L |
| Gewicht | 70Kg |
| Afmetingen | 740x583x563 |
| Gemiddelde draaiduur met volle tank | 2.7h |
| Stekkers: | 2x2P+T 10/16A 230V |

Professional EN 6500

BENZINE

AVR automatic voltage regulator



€1155,-

€825,-

LWA 97

| | |
|-------------------------------------|----------------------------|
| Opgenomen vermogen | 6.5KVA |
| Max.afgegeven Vermogen | 5500W |
| Continu vermogen | 5000W |
| Motortype | LC390FGEN, 13PK - 4T - OHV |
| Geluidsniveau (dBA 7m) | 72 |
| Tankinhoud | 6.2L |
| Gewicht | 75Kg |
| Afmetingen | 740x583x563 |
| Gemiddelde draaiduur met volle tank | 2.4h |
| Stekkers: | 2x2P+T 10/16A 230V |

Professional EN 8000

BENZINE

AVR automatic voltage regulator



€1281,-

€915,-

LWA 99

| | |
|-------------------------------------|-------------------------------------|
| Opgenomen vermogen | 8.0KVA |
| Max.afgegeven Vermogen | 6500W |
| Continu vermogen | 6000W |
| Motortype | LC420FGEN, 14,5PK - 4T - OHV |
| Geluidsniveau (dBA 7m) | 74 |
| Tankinhoud | 6.2L |
| Gewicht | 78Kg |
| Afmetingen | 760x583x563 |
| Gemiddelde draaiduur met volle tank | 2.2h |
| Stekkers: | 1x2P+T 10/16A 230V 1x2P+T 32ACEE |

Professional Toebehoren

Wielenset EN-series

EN5000-EN8000



€86,-

GENERATORS EN-SERIES

Manuele start

bedrijfszekere kwaliteit

- met automatische zekering
- met sterk buizenframe voor zware omstandigheden
- met oliebeveiliging
- Verkrijgbaar (optie) kruiwagenset

Professional EN 8000/400

BENZINE 3~400V + Mono 230V



€1715,-
€1225,-

99 LWA

| | | |
|-------------------------------------|------------------------------|--------------------|
| Opgenomen vermogen | 8.0KVA | |
| Max.afgegeven Vermogen | 6500W | 3500W |
| Continu vermogen | 6000W | 3000W |
| Motor type | LC420FGEN, 14,5PK - 4T - OHV | |
| Geluidsniveau (dBA 7m) | 74 | |
| Tankinhoud | 6.2L | |
| Gewicht | 80Kg | |
| Afmetingen | 760x583x563 | |
| Gemiddelde draaiduur met volle tank | 2,2h | |
| Stekkers: | 1x2P+T 10/16A 230V | 1x3P+T CEE 16A400V |

Professional EN 8000/230

BENZINE 3~230V + Mono 230V



€1834,-
€1310,-

99 LWA

| | | |
|-------------------------------------|------------------------------|--------------------|
| Opgenomen vermogen | 8.0KVA | |
| Max.afgegeven Vermogen | 6500W | 3500W |
| Continu vermogen | 6000W | 3000W |
| Motor type | LC420FGEN, 14,5PK - 4T - OHV | |
| Geluidsniveau (dBA 7m) | 74 | |
| Tankinhoud | 6.2L | |
| Gewicht | 80Kg | |
| Afmetingen | 760x583x563 | |
| Gemiddelde draaiduur met volle tank | 2,2h | |
| Stekkers: | 1x2P+T 10/16A 230V | 1x3P+T CEE 16A230V |

Met 11L tank EN 8000/400-LUP

BENZINE 3~400V + Mono 230V



€1980,-
€1414,-

99 LWA

| | | |
|-------------------------------------|------------------------------|--------------------|
| Opgenomen vermogen | 8.0KVA | |
| Max.afgegeven Vermogen | 6500W | 3500W |
| Continu vermogen | 6000W | 3000W |
| Motor type | LC420FGEN, 14,5PK - 4T - OHV | |
| Geluidsniveau (dBA 7m) | 74 | |
| Tankinhoud | 11L | |
| Gewicht | 83Kg | |
| Afmetingen | 760x583x571 | |
| Gemiddelde draaiduur met volle tank | 4h | |
| Stekkers: | 1x2P+T 10/16A 230V | 1x3P+T CEE 16A400V |

Met 11L tank EN 8000/230-LUP

BENZINE 3~230V + Mono 230V



€2085,-
€1489,-

99 LWA

| | | |
|-------------------------------------|------------------------------|--------------------|
| Opgenomen vermogen | 8.0KVA | |
| Max.afgegeven Vermogen | 6500W | 3500W |
| Continu vermogen | 6000W | 3000W |
| Motor type | LC420FGEN, 14,5PK - 4T - OHV | |
| Geluidsniveau (dBA 7m) | 74 | |
| Tankinhoud | 11L | |
| Gewicht | 83Kg | |
| Afmetingen | 760x583x571 | |
| Gemiddelde draaiduur met volle tank | 4h | |
| Stekkers: | 1x2P+T 10/16A 230V | 1x3P+T CEE 16A230V |

PROFESSIONAL GEAR

GENERATORS EN-SERIES

Elektrisch gestart

bedrijfszekere kwaliteit

- met automatische zekering
- met sterk buizenframe voor zware omstandigheden
- met oliebeveiliging
- Verkrijgbaar (optie) kruiwagenset

Professional EN 8000/400E

BENZINE

3~400V + Mono 230V



€1902,-

€1359,-



Opgenomen vermogen
Max.afgegeven Vermogen
Continu vermogen
Motortype
Geluidsniveau (dBA 7m)
Tankinhoud
Gewicht
Afmetingen
Gemiddelde draaiduur met volle tank
Stekkers:

8.0KVA
6500W 3500W
6000W 3000W
LC420FGEN, 14,5PK - 4T - OHV
75
6.2L
84Kg
760x583x563
2,2h
1x2P+T 10/16A 230V
1x3P+T CEE 16A400V

Professional EN 8000/230E

BENZINE

3~230V + Mono 230V



€2025,-

€1446,-



Opgenomen vermogen
Max.afgegeven Vermogen
Continu vermogen
Motortype
Geluidsniveau (dBA 7m)
Tankinhoud
Gewicht
Afmetingen
Gemiddelde draaiduur met volle tank
Stekkers:

8.0KVA
6500W 3500W
6000W 3000W
LC420FGEN, 14,5PK - 4T - OHV
75
6.2L
84Kg
760x583x563
2,2h
1x2P+T 10/16A 230V
1x3P+T CEE 16A230V

Met 11L tank EN 8000/400E-LUP

BENZINE

3~400V + Mono 230V



€2241,-

€1599,-



Opgenomen vermogen
Max.afgegeven Vermogen
Continu vermogen
Motortype
Geluidsniveau (dBA 7m)
Tankinhoud
Gewicht
Afmetingen
Gemiddelde draaiduur met volle tank
Stekkers:

8.0KVA
6500W 3500W
6000W 3000W
LC420FGEN, 14,5PK - 4T - OHV
74
11L
87Kg
760x583x571
4h
1x2P+T 10/16A 230V
1x3P+T CEE 16A400V

Met 11L tank EN 8000/230E-LUP

BENZINE

3~230V + Mono 230V



€2341,-

€1672,-



Opgenomen vermogen
Max.afgegeven Vermogen
Continu vermogen
Motortype
Geluidsniveau (dBA 7m)
Tankinhoud
Gewicht
Afmetingen
Gemiddelde draaiduur met volle tank
Stekkers:

8.0KVA
6500W 3500W
6000W 3000W
LC420FGEN, 14,5PK - 4T - OHV
74
11L
87Kg
760x583x571
4h
1x2P+T 10/16A 230V
1x3P+T CEE 16A230V

GENERATORS



Dit label geeft aan dat deze aggregaten stabiele kwaliteitsstroom produceren (< 5% harmonische vervorming) en hierdoor geschikt zijn voor toepassingen met elektronisch-gestuurde apparatuur. (vb: Li-Ion batterijlader, slijptol met elektronische aanloop ed..)

bedrijfszekere kwaliteit

- grote tankcapaciteit: 17L
- met oliebeveiliging
- met sterke wielenset
- met automatische zekering

Tri 12KVA

COMPACT & KRACHTIG

EN12000/400

BENZINE

~~€3850,-~~

€2750,-



Opgenomen vermogen
Max.afgegeven Vermogen
Continu vermogen
Geluidsniveau (dBA 7m)
Tankinhoud
Gewicht
Afmetingen
Gemiddelde draaiduur met volle tank

12KVA TRI (Mono)
10500W(3500W)
9500W (3150W)
75
11L
103Kg
970x640x740
3u



MONO 12KVA

COMPACT & KRACHTIG

EN12000

BENZINE

~~€3630,-~~

€2592,-



Opgenomen vermogen
Max.afgegeven vermogen
continuu vermogen
Geluidsniveau (dba 7m)
Tankinhoud
Gewicht
Afmetingen
Gemiddelde draaiduur met volle tank

12KVA mono
9500W
8500W (35A)
75
11L
98Kg
970x640x740
3u



PROFESSIONAL GEAR

GENERATORS

bedrijfszekere kwaliteit

- Met automatische zekering
- Met oliebeveiliging
- Compacte en lichte design
- Met HONDA motor

Professional

TH-5000

BENZINE



~~€1303,-~~ **€930,-**

| | |
|-------------------------------------|-------------------------------|
| Opgenomen vermogen | 5 KVA |
| Max.afgegeven Vermogen | 4500W |
| Continu vermogen | 4000W |
| Motortype | Honda Gx270, 9HP/3600rpm- OHV |
| Geluidsniveau (LWA) | 97 |
| Tankinhoud | 5.3L |
| Gewicht | 60Kg |
| Afmetingen | 730x490x525 |
| Gemiddelde draaiduur met volle tank | 2.5h |

Professional

TH-7500

BENZINE



~~€1934,-~~ **€1381,-**

| | |
|-------------------------------------|---------------------------------|
| Opgenomen vermogen | 7.5 KVA |
| Max.afgegeven Vermogen | 6500W |
| Continu vermogen | 6000W |
| Motortype | Honda GX390, 13HP/3600rpm - OHV |
| Geluidsniveau (LWA) | 97 |
| Tankinhoud | 6.5L |
| Gewicht | 76Kg |
| Afmetingen | 770x570x590 |
| Gemiddelde draaiduur met volle tank | 2.4h |

Professional

LH-7000-S

BENZINE

ATS voorbekabeld



~~€4499,-~~ **€2999,-**

LWA
88

| | |
|-----------------------------|----------------------------|
| Opgenomen vermogen | 7 KVA |
| Max.afgegeven Vermogen | 5600 W |
| Continu vermogen | 5000 W - 22A |
| Motortype | Honda Gx390 - 4T / 3000rpm |
| Geluidsniveau (dBA 7m) | 63 |
| Tankinhoud | 15 L |
| Gewicht | 140 Kg |
| Afmetingen (mm) | 1100x 540 x 650 |
| Verbruik bij max. belasting | 3.1 L/u |

Professional

LH-7000-S-400

BENZINE

ATS voorbekabeld



~~€4680,-~~ **€3240,-**

LWA
88

| | |
|-----------------------------|----------------------------|
| Opgenomen vermogen | 7.5 KVA (mono) |
| Max.afgegeven Vermogen | 6000 W (2200W) |
| Continu vermogen | 5500 W (2000W) |
| Motortype | Honda Gx390 - 4T / 3000rpm |
| Geluidsniveau (dBA 7m) | 63 |
| Tankinhoud | 15 L |
| Gewicht | 140 Kg |
| Afmetingen | 1100x 540 x 650 |
| Verbruik bij max. belasting | 3.1 L/u |

PROFESSIONAL GEAR

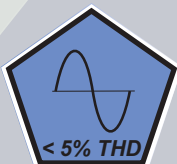

Dit label geeft aan dat deze aggregaten stabiele kwaliteitsstroom produceren (< 5% harmonische vervorming) en hierdoor geschikt zijn voor toepassingen met elektronisch-gestuurde apparatuur.
(vb: Li-Ion batterijlader, slijptol met elektronische aanloop ed..)

GENERATORS

bedrijfszekere kwaliteit

- geluidgedempt (extra grote knalpot + 3/4 gesloten structuur)
- met automatische zekering
- deluxe bedrjfspaneel
- grote tankcapaciteit
- met oliebeveiliging
- met 12V/8.3A uitgang
- met AVR (electronisch spannings stabilisator systeem)
- vraag naar onze andere modellen van 1,2-20 Kva

LC2500DC

BENZINE

AVR



€532,-

€380,-

Opgenomen vermogen
Max.afgegeven Vermogen
Continu vermogen
Motortype
Geluidsniveau (dBA 7m)
Tankinhoud
Gewicht
Afmetingen
Gemiddelde draaiduur met volle tank

2.5KVA
2200W
2000W
LC168FGEN, 5.5PK - 4T - OHV
68
15L
44Kg
590x430x435
7.3h

LC3000DC

BENZINE

AVR



€6024,-

€430,-

Opgenomen vermogen
Max.afgegeven Vermogen
Continu vermogen
Motortype
Geluidsniveau (dBA 7m)
Tankinhoud
Gewicht
Afmetingen
Gemiddelde draaiduur met volle tank

3.0KVA
2500W
2300W
LC200FGEN, 6.5PK - 4T - OHV
70
15L
46Kg
590x430x435
6.8h

LC3000DDCX

BENZINE

AVR



€780,-

€557,-



START

Opgenomen vermogen
Max.afgegeven Vermogen
Continu vermogen
Motortype
Geluidsniveau (dBA 7m)
Tankinhoud
Gewicht
Afmetingen
Gemiddelde draaiduur met volle tank

3.0KVA
2500W
2300W
LC200FGEN, 6.5PK - 4T - OHV
70
15L
50Kg
597x496x445
6.8h

LC3800DDC

BENZINE

AVR



€977,-

€694,-



START

Opgenomen vermogen
Max.afgegeven Vermogen
Continu vermogen
Motortype
Geluidsniveau (dBA 7m)
Tankinhoud
Gewicht
Afmetingen
Gemiddelde draaiduur met volle tank

3.8KVA
3100W
2800W
LC240FGEN, 8 PK - 4T - OHV
71
25L
70Kg
730x660x630
13h

PROFESSIONAL GEAR

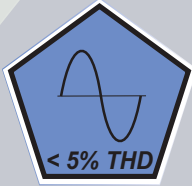

Dit label geeft aan dat deze aggregaten stabiele kwaliteitsstroom produceren (< 5% harmonische vervorming) en hierdoor geschikt zijn voor toepassingen met elektronisch-gestuurde apparatuur.
(vb: Li-Ion batterijlader, slijptol met elektronische aanloop ed..)

GENERATORS

bedrijfszekere kwaliteit

- geluidgedempt (extra grote knalpot + 3/4 gesloten structuur)
- met automatische zekering
- deluxe bedrijfspaneel
- grote tankcapaciteit
- met oliebeveiliging
- met 12V/8.3A uitgang
- met AVR (electronisch spannings stabilisator systeem)
- vraag naar onze andere modellen van 1,2-20 Kva

LC5000DDC

BENZINE

AVR



€1185,-

€846,-



START

Opgenomen vermogen
Max.afgegeven Vermogen
Continu vermogen
Motortype
Geluidsniveau (dBA 7m)
Tankinhoud
Gewicht
Afmetingen
Gemiddelde draaiduur met volle tank

5.0KVA
4500W
4000W
LC340FGEN, 11PK - 4T - OHV
72
25L
79Kg
730x660x650
10h

LC6500DDC

BENZINE

AVR



€1356,-

€969,-



START

Opgenomen vermogen
Max.afgegeven Vermogen
Continu vermogen
Motortype
Geluidsniveau (dBA 7m)
Tankinhoud
Gewicht
Afmetingen
Gemiddelde draaiduur met volle tank

6.5KVA
5500W
5000W
LC390FGEN, 13PK - 4T - OHV
73
25L
81Kg
730x660x650
9h

LC8000DDC

BENZINE

AVR



€1397,-

€997,-



START

Opgenomen vermogen
Max.afgegeven Vermogen
Continu vermogen
Motortype
Geluidsniveau (dBA 7m)
Tankinhoud
Gewicht
Afmetingen
Gemiddelde draaiduur met volle tank

8.0KVA
6500W
6000W
LC420FGEN, 14,5PK - 4T - OHV
73
25L
84Kg
730x660x630
8h

Nieuw

LC13000DDC

BENZINE

AVR



€3234,-

€2310,-



START

Opgenomen vermogen
Max.afgegeven Vermogen
Continu vermogen
Motortype
Geluidsniveau (dBA 7m)
Tankinhoud
Gewicht
Afmetingen
Gemiddelde draaiduur met volle tank

13.0KVA
10500W
9500W
LC196FD, 17.6PK - 4T - OHV
75
48L
160Kg
800x620x650
18h

GROOTHANDEL VOOR BOUW, INDUSTRIE & GWW

PROFESSIONAL GEAR

INVERTER GENERATORS

- Met oliebeveiliging.
- Met „SMART THROTTLE“ voor economisch gebruik.
- Met 12v gelijkspanning.
- Nieuwste generatie verbruiksvriendelijke motor „LCPower“.
- Hoogstaande INVERTER technologie „FM SPWM“.
- Voldoet aan de laatste nieuwe Emisie normen „EPA3“.

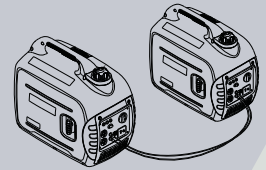

„PARALLEL CONNECTION“

INVERTER LC1900I

LWA
88

BENZINE



€977,-
€698,-

Opgenomen vermogen
Max. afgegeven vermogen AC
Continue vermogen AC
Motortype
Geluidsniveau (DBA 7m)
Tankinhoud
Gewicht
Afmetingen
Gemiddelde draaiduur met volle tank.
Startsysteem

1.9KVA
1750W
1600W (7A)
LC145GEN 3pk-OHV
63
4 Liter
22Kg
513x298x425
5u
Manuele start

INVERTER LC3500IO

LWA
90

BENZINE



€1284,-
€899,-

Opgenomen vermogen:
Max.afgegeven Vermogen:
Continu vermogen:
Motortype:
Geluidsniveau (dBA 7m):
Tankinhoud:
Gewicht:
Afmetingen (mm):
Gemiddelde draaiduur met volle tank:
Startsysteem

3.5KVA
3300W
3000W
LC170F-3
65
10L
30Kg
472 x 400 x 417
7u
Manuele start

SILENT INVERTER LC3500ISE

LWA
86

BENZINE



€1588,-
€1134,-

Opgenomen vermogen:
Max.afgegeven Vermogen:
Continu vermogen:
Motortype:
Geluidsniveau (dBA 7m):
Tankinhoud:
Gewicht:
Afmetingen (mm):
Gemiddelde draaiduur met volle tank:
Startsysteem

3.5KVA
3300W
3000W
LCG170FD-3
61
10L
45Kg
472 x 400 x 417
9u
Manuele + Elektrische start



Parallel kabel met stekker 32A

€94,-
€65,-



*Optie voor LC3500io + LC3500ISE

LOW-CARBON
LCPower

FM SPWM
TECHNOLOGY

EPA III



FM SPWM
TECHNOLOGY

LOW-CARBON
LCPower

GENERATORS

NIEUW ! bedrijfszekere kwaliteit

- met automatische zekering
- met sterk buizenframe voor zware omstandigheden
- met olieverklikker

Professional **EN4100DE**

DIESEL 

AVR
automatic voltage regulator



€1986,-
€1441,-

| | |
|-------------------------------------|---------------------------|
| Opgenomen vermogen | 4.0 KVA |
| Max.afgegeven Vermogen | 3100W |
| Continu vermogen | 2800W(13A) |
| Motortype | CF178FGEN, 7PK - 4T - OHV |
| Geluidsniveau (dBA 7m) | 72 |
| Tankinhoud | 11L |
| Gewicht | 78Kg |
| Afmetingen | 970x640x740 |
| Gemiddelde draaiduur met volle tank | 11h |
| Stekkers: | 2x2P+T 10/16A 230V |

Professional **EN6200DE**

DIESEL 

AVR
automatic voltage regulator



ook in **400V**
uitv. leverbaar

€2087,-
€1490,-

| | |
|-------------------------------------|----------------------------|
| Opgenomen vermogen | 6.0KVA |
| Max.afgegeven Vermogen | 5000W |
| Continu vermogen | 4500W(19.5A) |
| Motortype | LC460GEND, 10PK - 4T - OHV |
| Geluidsniveau (dBA 7m) | 76 |
| Tankinhoud | 11L |
| Gewicht | 98kg |
| Afmetingen | 970x640x740 |
| Gemiddelde draaiduur met volle tank | 8h |
| Stekkers: | 2x2P+T 10/16A 230V |

Professional **EN8500DE**

DIESEL





 **€4195,-** **€2796,-**

| | |
|-------------------------------------|----------------------------------|
| Opgenomen vermogen | 8.5 KVA |
| Max.afgegeven Vermogen | 7500W |
| Continu vermogen | 7000W (30A) |
| Motortype | CF510FGEN, 12PK - 4T - OHV |
| Geluidsniveau (dBA 7m) | 86 |
| Tankinhoud | 16L |
| Gewicht | 148 Kg |
| Afmetingen (mm) | 864x600x744 |
| Gemiddelde draaiduur met volle tank | 7 h |
| Stekkers: | 1x2P+T 10/16A 230V 1x2P+T 32A |

Professional **EN10000DE**

DIESEL





 **€4708,-** **€3139,-**

| | |
|-------------------------------------|----------------------------------|
| Opgenomen vermogen | 10 KVA |
| Max.afgegeven Vermogen | 9000W |
| Continu vermogen | 8500W (38A) |
| Motortype | CF640FGEN, 13.5PK - 4T - OHV |
| Geluidsniveau (dBA 7m) | 89 |
| Tankinhoud | 16L |
| Gewicht | 198 Kg |
| Afmetingen (mm) | 864x600x845 |
| Gemiddelde draaiduur met volle tank | 5.5h |
| Stekkers: | 1x2P+T 10/16A 230V 1x2P+T 32A |

PROFESSIONAL GEAR

GENERATORS

bedrijfszekere kwaliteit

- met automatische zekering
- met oliepeil zekering

Professional EN8500/400DE

DIESEL

400V



LWA
111

€4708,-
€2934,-

| | |
|-------------------------------------|----------------------------------|
| Opgenomen vermogen | 8.5 KVA |
| Max.afgegeven Vermogen | 7500W (2500W Mono) |
| Continu vermogen | 7000W (2200W Mono) |
| Motor type | CF510FGEN, 12PK - 4T - OHV |
| Geluidsniveau (dBA 7m) | 86 |
| Tankinhoud | 16L |
| Gewicht | 148 Kg |
| Afmetingen (mm) | 864x600x744 |
| Gemiddelde draaiduur met volle tank | 7 h |
| Stekkers: | 1x2P+T 10/16A 230V 1x3P+T 32A |

Professional EN10000/400DE

DIESEL

400V



LWA
114

€4954,-
€3303,-

| | |
|-------------------------------------|----------------------------------|
| Opgenomen vermogen | 10 KVA |
| Max.afgegeven Vermogen | 9000W (3000W Mono) |
| Continu vermogen | 8500W (2800W Mono) |
| Motor type | CF640FGEN, 13.5PK - 4T - OHV |
| Geluidsniveau (dBA 7m) | 89 |
| Tankinhoud | 16L |
| Gewicht | 198 Kg |
| Afmetingen (mm) | 864x600x845 |
| Gemiddelde draaiduur met volle tank | 5.5h |
| Stekkers: | 1x2P+T 10/16A 230V 1x3P+T 32A |

Professional 2 cyl EN12000DE

DIESEL



LWA
110

€7799,-
€5159,-

Luchtgekoeld

| | |
|-------------------------------------|----------------------------|
| Opgenomen vermogen | 12 KVA |
| Max.afgegeven Vermogen | 10000W |
| Continu vermogen | 9500W (41A) |
| Motor type | CF950FGEN, 20PK - 4T - OHV |
| Geluidsniveau (dBA 7m) | 85 |
| Tankinhoud | 20L |
| Gewicht | 185 Kg |
| Afmetingen (mm) | 1000.550x670 |
| Gemiddelde draaiduur met volle tank | 6.5 h |
| Stekkers: | 2x2P+T 10/16A 230V |

Professional 2 cyl EN14000DE-400

DIESEL

400V



LWA
110

€8026,-
€5350,-

Luchtgekoeld

| | |
|-------------------------------------|--------------------------------------|
| Opgenomen vermogen | 14 KVA-Tri (mono) |
| Max.afgegeven Vermogen | 11200W (3700W) |
| Continu vermogen | 9500W-20A (14.5A) |
| Motor type | CF950FGEN, 20PK - 4T - OHV |
| Geluidsniveau (dBA 7m) | 85 |
| Tankinhoud | 20L |
| Gewicht | 185 Kg |
| Afmetingen (mm) | 1000.550x670 |
| Gemiddelde draaiduur met volle tank | 6.5 h |
| Stekkers: | 1x2P+T 10/16A 230V 1xCEE 32A-400V |

GENERATORS

bedrijfszekere kwaliteit

- met automatische zekering
- met oliepeil zekering

Silent SERIES

Compact aggregaat CF12000SSD3

DIESEL

ATS voorbekabeld



2 cilinder

air cooled

LWA
94



~~€9.900,-~~
€6660,-

Ook verkrijgbaar in mono versie

Opgenomen vermogen
Max.afgegeven Vermogen
Continu vermogen

12 KVA
9600W
8500W

Motortype
Geluidsniveau (LWA)
Tankinhoud
Gewicht
Afmetingen
Verbruik bij max. belasting

Ruggerini RD210/3000rpm - OHV
97
20L
270Kg
1070x563x921
4.4L/u

Professional 3 cyl/1500rpm CF17SSD3

DIESEL

ATS voorbekabeld



Liquid cooled

LWA
94



~~€11.940,-~~
€7975,-

Opgenomen vermogen
Max.afgegeven Vermogen
Continu vermogen
Motortype
Geluidsniveau (dBA 7m)
Tankinhoud
Gewicht
Afmetingen (mm)
Verbruik bij max. belasting

16.5 KVA
13.2KW (23A)
12500W
Lombardini LDW1603-1500rpm
69
46L
480 Kg
1480x680x1140
5.3L/u

ATS - Automatic Transfer Switch



Voorbekabelde aggregaten kunnen met een eenvoudige plug worden aangekoppeld aan dit systeem.
Bij het afvallen van het net, start dit systeem het aggregaat op. (en legt het aggregaat af wanneer de netsvoorziening terug voorhanden is)

€890,-

Professional 4 cyl/1500rpm CF22DDS3

DIESEL

ATS voorbekabeld



Liquid cooled

LWA
94



~~€13.500,-~~
€8990,-

Opgenomen vermogen
Max.afgegeven Vermogen
Continu vermogen
Motortype
Geluidsniveau (dBA 7m)
Tankinhoud
Gewicht
Afmetingen
Verbruik bij max. belasting

22KVA
17.6KW(31A)
16000 W
Lombardini LDW2204-1500rpm
69
46L
540Kg
1480x680x1140
6 L/u

COMBI-GENERATORS

bedrijfszekere kwaliteit

- met automatische zekering
- met sterk buizenframe voor zware omstandigheden
- met olieverklikker

EN6200-WELD

DIESEL



geleverd met GRATIS lashelm

LWA
100

Opgenomen vermogen
Max.afgegeven Vermogen
Continu vermogen
Motortype
Geluidsniveau (dBA 7m)
Tankinhoud
Gewicht
Afmetingen
Verbruik bij max. belasting
Lasbereik

6 KVA
5000 W
4500 W
CF186FGEN 9HP/3600rpm - OHV
100
11L
96Kg
970x640x740
<300gr/KWh
180A(35%) - 130A(60%)

~~€2638,-~~

€1884,-



* geleverd zonder laskabels

EN8000WELD

Lasaggregaat

EN8500E-WELD-LUP

BENZINE



GRATIS

~~€2058,-~~

€1470,-



LWA
98

Opgenomen vermogen
Max.afgegeven Vermogen
Continu vermogen
Lasbereik
Motortype
Geluidsniveau (LWA)
Tankinhoud
Gewicht
Afmetingen
Gemiddelde draaiduur met volle tank

8 KVA
7000W
6500W
200A(35%) - 180A(60%)
LC420GEN, 14.5 HP/3600rpm - OHV
98
6.2L
83Kg
760x583x563
2.2h

geleverd met GRATIS lashelm

* geleverd zonder laskabels



~~€2198,-~~

€1570,-



GRATIS

Opgenomen vermogen
Max.afgegeven Vermogen
Continu vermogen
Lasbereik
Motortype
Geluidsniveau (LWA)
Tankinhoud
Gewicht
Afmetingen
Gemiddelde draaiduur met volle tank

8 KVA
7000W
6500W
200A(35%) - 180A(60%)
LC420GEN, 14.5 HP/3600rpm - OHV
98
11L
86Kg
760x583x563
4h

* geleverd zonder laskabels

GENERATORS

bedrijfszekere kwaliteit

PTO alternators



NIEUW 2015

- Met automatische zekering
- AVR sturing

AVR

automatic voltage regulator

| | 15 KVA | 20 KVA | 30 KVA | 42 KVA |
|--------------------------|-------------------|-------------------|-------------------|-------------------|
| Opgenomen vermogen | 12KW | 16KW | 24 KW | 33.6 KW |
| Netto afgegeven vermogen | 3x400V+230V(mono) | 3x400V+230V(mono) | 3x400V+230V(mono) | 3x400V+230V(mono) |
| Spanning | | | | |
| Aanbevolen motorvermogen | 40PK | 50PK | 70PK | 100PK |
| Toerental PTO (rpm) | 435 | 435 | 430 | 395 |
| Gewicht | 125Kg | 148Kg | 216Kg | 385Kg |
| Afmetingen LxBxH (mm) | 756x843x953 | 958x843x1003 | 958x843x1003 | 1110x727x1322 |
| Type alternator | AVR - 2P(3000rpm) | AVR - 2P(3000rpm) | AVR - 4P(1500rpm) | AVR - 4P(1500rpm) |

€1995,-

€2390,-

€3430,-

€4787,-

Aggregaat voor Motorhome

EN2800C

ACCESSOIRES:

BENZINE



€3518,-

€2345,-



Benzinetank 20L

€450,-

€300,-

Opgenomen vermogen
Max.afgegeven Vermogen
Continu vermogen

2.8 KVA
2240W (12A)
2100W

Motortype
Geluidsniveau (LWA)
Tankinhoud* (= optie)
Gewicht
Afmetingen

Honda GX160, 5.5 HP/3600rpm - OHV
96
20 L *
64Kg
535x390x290

motorpompen

- krachtige en zuinige motoren
- compacte structuur
- grote tankcapaciteit
- met oliebeveiliging
- Voor het verpompen van afvalwater of van zuiver water

loopt gesmeerd

MOTORPOMPEN

BENZINE



afvalwater

| | |
|------------------------|----------------------|
| type | LC12H25W (1,5") |
| max. zuigdiepte | 4M |
| max. afvoerhoogte | 25M |
| cylinderinhoud | 97 ccm |
| tankinhoud | +/- 1,8L |
| leeggewicht | 18Kg |
| ontstekingsysteem | CDI |
| max. capaciteit (m3/u) | 12 |
| gebruiksd. volle tank | 2,5 |
| geluidsniveau | 75dBA |
| max. afgegeven verm. | 2PK |
| afmetingen | 335x305x345 |
| prijs | €350,- €250,- |



afvalwater

| | |
|------------------------|----------------------|
| type | LC36H30W (2") |
| max. zuigdiepte | 8M |
| max. afvoerhoogte | 30M |
| cylinderinhoud | 163 ccm |
| tankinhoud | 3,6L |
| leeggewicht | 23Kg |
| ontstekingsysteem | CDI |
| max. capaciteit (m3/u) | 36 |
| gebruiksd. volle tank | 2,5 |
| geluidsniveau | 72dBA |
| max. afgegeven verm. | 5,5PK |
| afmetingen | 435x385x385 |
| prijs | €462,- €330,- |



afvalwater

| | |
|------------------------|----------------------|
| type | LC60H30W (3") |
| max. zuigdiepte | 8M |
| max. afvoerhoogte | 20M |
| cylinderinhoud | 163 ccm |
| tankinhoud | 3,6L |
| leeggewicht | 28Kg |
| ontstekingsysteem | CDI |
| max. capaciteit (m3/u) | 60 |
| gebruiksd. volle tank | 2,5 |
| geluidsniveau | 72dBA |
| max. afgegeven verm. | 5,5PK |
| afmetingen | 515x420x450 |
| prijs | €495,- €354,- |

bouw afvalwater

| | |
|------------------------|-----------------------|
| type | LC78TR30W (3") |
| max. zuigdiepte | 8M |
| max. afvoerhoogte | 30M |
| cylinderinhoud | 196 ccm |
| tankinhoud | 3,6L |
| leeggewicht | 36Kg |
| ontstekingsysteem | CDI |
| max. capaciteit (m3/u) | 78 |
| gebruiksd. volle tank | 2,5 |
| geluidsniveau | 72dBA |
| max. afgegeven verm. | 6,5PK |
| afmetingen | 590x480x440 |
| prijs | €1089,- €778,- |

HOGEDRUK MOTORPOMPEN



Zuiver water

| | |
|------------------------|----------------------|
| type | LC11H36W (1") |
| max. zuigdiepte | 6M |
| max. afvoerhoogte | 36M |
| cylinderinhoud | 97 ccm |
| tankinhoud | +/- 1,8L |
| leeggewicht | 13Kg |
| ontstekingsysteem | CDI |
| max. capaciteit (m3/u) | 11 |
| gebruiksd. volle tank | 2,5 |
| geluidsniveau | 75dBA |
| max. afgegeven verm. | 2PK |
| afmetingen | 380x300x370 |
| prijs | €420,- €299,- |



Zuiver water

| | |
|------------------------|----------------------|
| type | LC13H80W (1.5") |
| max. zuigdiepte | 6M |
| max. afvoerhoogte | 80M |
| cylinderinhoud | 196 ccm |
| tankinhoud | 3,6L |
| leeggewicht | 25,5Kg |
| ontstekingsysteem | CDI |
| max. capaciteit (m3/u) | 13 |
| gebruiksd. volle tank | 2,5 |
| geluidsniveau | 72dBA |
| max. afgegeven verm. | 6,5PK |
| afmetingen | 435x380x390 |
| prijs | €654,- €467,- |



Zuiver water

| | |
|------------------------|----------------------|
| type | LC30H60W (2") |
| max. zuigdiepte | 6M |
| max. afvoerhoogte | 60M |
| cylinderinhoud | 196 ccm |
| tankinhoud | 3,6L |
| leeggewicht | 25,5Kg |
| ontstekingsysteem | CDI |
| max. capaciteit (m3/u) | 30 |
| gebruiksd. volle tank | 2,5 |
| geluidsniveau | 72dBA |
| max. afgegeven verm. | 6,5PK |
| afmetingen | 520x415x460 |
| prijs | €779,- €556,- |

Chemicaliën & zwembad

| | |
|------------------------|----------------------|
| type | LC23H35CHEM(2") |
| max. zuigdiepte | 6M |
| max. afvoerhoogte | 23M |
| cylinderinhoud | 163 ccm |
| tankinhoud | 3,6L |
| leeggewicht | 28Kg |
| ontstekingsysteem | CDI |
| max. capaciteit (m3/u) | 35 |
| gebruiksd. volle tank | 2,5 |
| geluidsniveau | 72dBA |
| max. afgegeven verm. | 5,5PK |
| afmetingen | 550x430x470 |
| prijs | €692,- €494,- |

PROFESSIONAL GEAR

Benzinemotoren

horizontale output

loopt gesmeerd

- krachtige en zuinige motoren
- compacte structuur
- met of zonder startmotor (vanaf 5.5PK)
- grote tankcapaciteit
- met oliebeveiliging
- met metrische of engelse aandrijfas
- vraag naar onze andere modellen van 1,8-20 PK

| | | | | | | | | | | | | |
|---|--|---------------------------|-----------------------------|-----------------------|---------------------|--------------------|------------------------|-----------------------|----------------------------|---------------------|------------------------|--------------------|
|  | LC87FI | max.afgegeven verm. 2.2PK | max. koppel nm/rpm 4.5/3600 | cylinderinhoud 87 ccm | tankinhoud +/- 1.6L | leeggewicht 10.5Kg | ontstekingssysteem CDI | boring x slag 54x38mm | aandrijfas ø 5/8"(15.87mm) | geluidsniveau 75dBA | afmetingen 310x260x305 | €280,- €170 |
| | <p>Toepassingen: Betonmolen, luchtcompressor, ventilator, waterpomp, industriële toepassingen</p> | | | | | | | | | | | |

| | | | | | | | | | | | | |
|--|--|---------------------------|-----------------------------|-----------------------|---------------------|-----------------|------------------------|-----------------------|----------------------------|---------------------|------------------------|--------------------|
|  | LC97FI | max.afgegeven verm. 1.8PK | max. koppel nm/rpm 3.2/3600 | cylinderinhoud 97 ccm | tankinhoud +/- 1.4L | leeggewicht 9Kg | ontstekingssysteem CDI | boring x slag 52x46mm | aandrijfas ø 5/8"(15.87mm) | geluidsniveau 75dBA | afmetingen 280x270x345 | €280,- €170 |
| | <p>Toepassingen: Betonmolen, luchtcompressor, ventilator, waterpomp, industriële toepassingen</p> | | | | | | | | | | | |

| | | | | | | | | | | | | |
|--|--|---------------------------|------------------------------|------------------------|--------------------|------------------|------------------------|-----------------------|-----------------------|---------------------|------------------------|----------------------|
|  | LC120FI | max.afgegeven verm. 4.0PK | max. koppel nm/rpm 7.3/25000 | cylinderinhoud 118 ccm | tankinhoud +/-2.5L | leeggewicht 13Kg | ontstekingssysteem CDI | boring x slag 60x42mm | aandrijfas ø 3/4"(FI) | geluidsniveau 72dBA | afmetingen 305x341x318 | €280,- €204,- |
| | <p>Toepassingen: Betonmolen, luchtcompressor, ventilator, waterpomp, industriële toepassingen, stroomaggregaten, karts,</p> | | | | | | | | | | | |

| | | | | | | | | | | | | |
|---|--|---------------------------|----------------------------|------------------------|-------------------|------------------|------------------------|-----------------------|-------------------|---------------------|------------------------|----------------------|
|  | LC200FM | max.afgegeven verm. 6.5PK | max. koppel nm/rpm 13/3000 | cylinderinhoud 196 ccm | tankinhoud +/- 3L | leeggewicht 15Kg | ontstekingssysteem CDI | boring x slag 68x54mm | aandrijfas ø 20mm | geluidsniveau 72dBA | afmetingen 312x376x335 | €280,- €214,- |
| | <p>Toepassingen: Betonmolen, luchtcompressor, ventilator, waterpomp, industriële toepassingen, stroomaggregaten, karts,</p> | | | | | | | | | | | |

| | | | | | | | | | | | | |
|---|--|---------------------------|----------------------------|------------------------|-------------------|------------------|------------------------|-----------------------|----------------------------|---------------------|------------------------|----------------------|
|  | LC200FI | max.afgegeven verm. 6.5PK | max. koppel nm/rpm 13/3000 | cylinderinhoud 196 ccm | tankinhoud +/- 3L | leeggewicht 15Kg | ontstekingssysteem CDI | boring x slag 68x54mm | aandrijfas ø 3/4"(19.05mm) | geluidsniveau 72dBA | afmetingen 312x376x335 | €280,- €214,- |
| | <p>Toepassingen: Betonmolen, luchtcompressor, ventilator, waterpomp, industriële toepassingen, stroomaggregaten, karts,</p> | | | | | | | | | | | |

| | | | | | | | | | | | | |
|--|--|---------------------------|----------------------------|------------------------|-------------------|------------------|------------------------|-----------------------|----------------------------|---------------------|------------------------|---|
|  | LC200FDI | max.afgegeven verm. 6.5PK | max. koppel nm/rpm 13/3000 | cylinderinhoud 196 ccm | tankinhoud +/- 3L | leeggewicht 16Kg | ontstekingssysteem CDI | boring x slag 68x54mm | aandrijfas ø 3/4"(19.05mm) | geluidsniveau 72dBA | afmetingen 312x376x335 | €280,- €285,- |
| | <p>Toepassingen: Betonmolen, luchtcompressor, ventilator, waterpomp, industriële toepassingen, stroomaggregaten, karts,</p> | | | | | | | | | | |  |

| | | | | | | | | | | | | |
|---|--|-------------------------|------------------------------|------------------------|-------------------|------------------|------------------------|-----------------------|-------------------|---------------------|------------------------|---|
|  | LC270FDM | max.afgegeven verm. 9PK | max. koppel nm/rpm 17.7/2500 | cylinderinhoud 270 ccm | tankinhoud +/- 5L | leeggewicht 25Kg | ontstekingssysteem CDI | boring x slag 77x58mm | aandrijfas ø 25mm | geluidsniveau 74dBA | afmetingen 380x430x410 | €477,- €340,- |
| | <p>Toepassingen: Betonmolen, luchtcompressor, ventilator, waterpomp, industriële toepassingen, stroomaggregaten, karts,</p> | | | | | | | | | | |  |

| | | | | | | | | | | | | |
|--|--|-------------------------|------------------------------|------------------------|-------------------|------------------|------------------------|-----------------------|-----------------|---------------------|------------------------|---|
|  | LC270FDI | max.afgegeven verm. 9PK | max. koppel nm/rpm 17.7/2500 | cylinderinhoud 270 ccm | tankinhoud +/- 5L | leeggewicht 25Kg | ontstekingssysteem CDI | boring x slag 77x58mm | aandrijfas ø 1" | geluidsniveau 74dBA | afmetingen 380x430x410 | €477,- €340,- |
| | <p>Toepassingen: Betonmolen, luchtcompressor, ventilator, waterpomp, industriële toepassingen, stroomaggregaten, karts,</p> | | | | | | | | | | |  |

Benzinemotoren

- krachtige en zuinige motoren
- compacte structuur
- met of zonder startmotor (vanaf 5.5PK)
- grote tankcapaciteit
- met oliebevelling
- met metrische of engelse aandrijfas
- vraag naar onze andere modellen van 1,8-20 PK

loopt gesmeerd

horizontale output

LC390FDM



| | |
|----------------------|---------------|
| max. afgegeven verm. | 13PK |
| max. koppel nm/rpm | 25.1/2500 |
| cylinderinhoud | 389 ccm |
| tankinhoud | +/- 6.5L |
| leeggewicht | 31Kg |
| ontstekingssysteem | CDI |
| boring x slag | 88x64mm |
| aandrijfas ø | 25mm |
| geluidsniveau | 74dBA |
| afmetingen | 405x452x443 |
| prijs | €395,- |

Toepassingen: Betonmolen, luchtcompressor, ventilator, waterpomp, industriële toepassingen, stroomaggregaat



LC390FDI



| | |
|----------------------|---------------|
| max. afgegeven verm. | 13PK |
| max. koppel nm/rpm | 25.1/2500 |
| cylinderinhoud | 389 ccm |
| tankinhoud | +/- 6.5L |
| leeggewicht | 31Kg |
| ontstekingssysteem | CDI |
| boring x slag | 88x64mm |
| aandrijfas ø | 1" |
| geluidsniveau | 74dBA |
| afmetingen | 405x452x443 |
| prijs | €395,- |

Toepassingen: Betonmolen, luchtcompressor, ventilator, waterpomp, industriële toepassingen, stroomaggregaat



LC420FDM



| | |
|----------------------|---------------|
| max. afgegeven verm. | 14.5PK |
| max. koppel nm/rpm | 26.5/2500 |
| cylinderinhoud | 420 ccm |
| tankinhoud | +/- 6.5L |
| leeggewicht | 32Kg |
| ontstekingssysteem | CDI |
| boring x slag | 90x66mm |
| aandrijfas ø | 25mm |
| geluidsniveau | 74dBA |
| afmetingen | 405x452x443 |
| prijs | €448,- |

Toepassingen: Betonmolen, luchtcompressor, ventilator, waterpomp, industriële toepassingen, stroomaggregaten, karts,



LC420FDI



| | |
|----------------------|---------------|
| max. afgegeven verm. | 14.5PK |
| max. koppel nm/rpm | 26.5/2500 |
| cylinderinhoud | 420 ccm |
| tankinhoud | +/- 6.5L |
| leeggewicht | 32Kg |
| ontstekingssysteem | CDI |
| boring x slag | 90x66mm |
| aandrijfas ø | 1" |
| geluidsniveau | 74dBA |
| afmetingen | 405x452x443 |
| prijs | €448,- |

Toepassingen: Betonmolen, luchtcompressor, ventilator, waterpomp, industriële toepassingen, stroomaggregaten, karts,



(1800rpm) LC200REDU



| | |
|----------------------|---------------------------------|
| max. afgegeven verm. | 6,5PK |
| max. koppel nm/rpm | 13/1500 |
| cylinderinhoud | 196 ccm |
| tankinhoud | +/- 3L |
| leeggewicht | 15Kg |
| ontstekingssysteem | CDI |
| boring x slag | 68x54mm |
| aandrijfas ø | 3/4" |
| geluidsniveau | 72dBA |
| afmetingen | 312x376x335 |
| prijs | €440,- €292,- |

Toepassingen: Betonmolen, luchtcompressor, ventilator, waterpomp, industriële toepassingen, stroomaggregaten, karts,



(1800rpm) LC200FD-REDU



| | |
|----------------------|---------------------------------|
| max. afgegeven verm. | 6,5PK |
| max. koppel nm/rpm | 13/1500 |
| cylinderinhoud | 196 ccm |
| tankinhoud | +/- 3L |
| leeggewicht | 15Kg |
| ontstekingssysteem | CDI |
| boring x slag | 68x54mm |
| aandrijfas ø | 3/4" |
| geluidsniveau | 72dBA |
| afmetingen | 312x376x335 |
| prijs | €440,- €362,- |

Toepassingen: Betonmolen, luchtcompressor, ventilator, waterpomp, industriële toepassingen,



V - TWIN LC2V78FI



| | |
|----------------------|---------------|
| max. afgegeven verm. | 18.2PK |
| max. koppel nm/rpm | 42/2500 |
| cylinderinhoud | 688 ccm |
| tankinhoud | ----- |
| leeggewicht | 43Kg |
| ontstekingssysteem | CDI |
| boring x slag | 78x71mm |
| aandrijfas ø | 1" |
| geluidsniveau | 75dBA |
| afmetingen | 510x400x450mm |
| prijs | €944,- |

Toepassingen: Betonmolen, luchtcompressor, ventilator, waterpomp, industriële toepassingen, stroomaggregaten, karts,



Accessoires



~~€98,-~~ **€73,-**

LC Controlebox : Startcontact voor alle benzinemotoren



~~€110,-~~ **€82,-**

LCBAT 2 : Onderhoudsvrije batterij 12V/36Ah

PROFESSIONAL GEAR

Benzinemotoren

Vertikale output

- krachtige en zuinige motoren
- compacte structuur
- met of zonder startmotor (vanaf 5.5PK)
- grote tankcapaciteit
- met oliebeveiliging
- met metrische of engelse aandrijfas
- vraag naar onze andere modellen van 1,8-20 PK

loopt gesmeerd



| | |
|---------------------|-----------------|
| | LC1P61FA |
| max.afgegeven verm. | 4.0PK |
| max. koppel nm/rpm | 7.0/2500 |
| cylinderinhoud | 140 ccm |
| tankinhoud | +/- 1.0L |
| leeggewicht | 11.7Kg |
| ontstekingsstelsel | CDI |
| boring x slag | 61x48mm |
| aandrijfas ø | 7/8"(22.2mm) |
| geluidsniveau | 70dBA |
| afmetingen | 371x338x275 |
| prijs | €187,- |

Toepassingen: Grasmaaier, hogedrukreiniger, industriële toepassingen,



| | |
|---------------------|----------------|
| | LC1P70F |
| max.afgegeven verm. | 5.0PK |
| max. koppel nm/rpm | 9.0/2500 |
| cylinderinhoud | 173 ccm |
| tankinhoud | +/- 1.0L |
| leeggewicht | 12.5Kg |
| ontstekingsstelsel | CDI |
| boring x slag | 70x45mm |
| aandrijfas ø | 7/8"(22.2mm) |
| geluidsniveau | 71dBA |
| afmetingen | 379x358x278 |
| prijs | €209,- |

Toepassingen: Grasmaaier, hogedrukreiniger, industriële toepassingen,



| | |
|---------------------|-----------------|
| | LC1P70FA |
| max.afgegeven verm. | 6.0PK |
| max. koppel nm/rpm | 10.5/2500 |
| cylinderinhoud | 196 ccm |
| tankinhoud | +/- 1.0L |
| leeggewicht | 12.8Kg |
| ontstekingsstelsel | CDI |
| boring x slag | 70x51mm |
| aandrijfas ø | 7/8"(22.2mm) |
| geluidsniveau | 72dBA |
| afmetingen | 385x358x278 |
| prijs | €221,- |

Toepassingen: Grasmaaier, hogedrukreiniger, industriële toepassingen,



| | |
|---------------------|------------------|
| | LC1P70FAD |
| max.afgegeven verm. | 6.0PK |
| max. koppel nm/rpm | 10.5/2500 |
| cylinderinhoud | 196 ccm |
| tankinhoud | +/- 1.0L |
| leeggewicht | 12.8Kg |
| ontstekingsstelsel | CDI |
| boring x slag | 70x51mm |
| aandrijfas ø | 7/8"(22.2mm) |
| geluidsniveau | 72dBA |
| afmetingen | 385x358x278 |
| prijs | €259,- |

Toepassingen: Grasmaaier, hogedrukreiniger, industriële toepassingen,

 START



| | |
|---------------------|------------------|
| | LC1P88F-1 |
| max.afgegeven verm. | 11.5PK |
| max. koppel nm/rpm | 24/2500 |
| cylinderinhoud | 413 ccm |
| tankinhoud | --- |
| leeggewicht | 31Kg |
| ontstekingsstelsel | CDI |
| boring x slag | 88x68mm |
| aandrijfas ø | 1" |
| geluidsniveau | 74dBA |
| afmetingen | 432x388x300 |
| prijs | €524,- |

Toepassingen: Grasmaaier, zitmaaier, industriële toepassingen, Hogedrukreiniger

 START



| | |
|---------------------|------------------|
| | LC1P96F-1 |
| max.afgegeven verm. | 15.6PK |
| max. koppel nm/rpm | 35/2600 |
| cylinderinhoud | 608 ccm |
| tankinhoud | --- |
| leeggewicht | 35Kg |
| ontstekingsstelsel | CDI |
| boring x slag | 96x84mm |
| aandrijfas ø | 1" |
| geluidsniveau | 75dBA |
| afmetingen | 465x434x331 |
| prijs | €689,- |

Toepassingen: Grasmaaier, zitmaaier,

 START



| | |
|---------------------|------------------|
| | LC1P92F-1 |
| max.afgegeven verm. | 13.5PK |
| max. koppel nm/rpm | 28/2600 |
| cylinderinhoud | 452 ccm |
| tankinhoud | --- |
| leeggewicht | 31Kg |
| ontstekingsstelsel | CDI |
| boring x slag | 92x68mm |
| aandrijfas ø | 1" |
| geluidsniveau | 74dBA |
| afmetingen | 432x388x300 |
| prijs | €596,- |

Toepassingen: Grasmaaier, zitmaaier, industriële toepassingen, Hogedrukreiniger

 START

Accessoires



LC Controlebox : Startcontact voor alle benzinemotoren **€73,-**



LCBAT 2 : Onderhoudsvrije batterij 12V/36Ah **€84,-**

Benzinemotoren

Vertikale output

loopt gesmeerd

- krachtige en zuinige motoren
- compacte structuur
- met of zonder startmotor (vanaf 5.5PK)
- grote tankcapaciteit
- met oliebeveiliging
- met metrische of engelse aandrijfas
- vraag naar onze andere modellen van 1,8-20 PK

V - TWIN

LC2P77F

| | |
|---------------------|---------------|
| max.afgegeven verm. | 17.5PK |
| max. koppel nm/rpm | 44/2400 |
| cylinderinhoud | 708 ccm |
| tankinhoud | --- |
| leeggewicht | 42Kg |
| ontstekingsysteem | CDI |
| boring x slag | 77x76mm |
| aandrijfas ø | 1" |
| geluidsniveau | 74dBA |
| afmetingen | 466x480x356 |
| prijs | €944,- |



Toepassingen: Grasmaaier, zitmaaier, industriële toepassingen, Hogedrukreiniger



V - TWIN

LC2P82F

| | |
|---------------------|----------------|
| max.afgegeven verm. | 21.5PK |
| max. koppel nm/rpm | 49/2400 |
| cylinderinhoud | 803 ccm |
| tankinhoud | --- |
| leeggewicht | 42Kg |
| ontstekingsysteem | CDI |
| boring x slag | 82x76mm |
| aandrijfas ø | 1" |
| geluidsniveau | 74dBA |
| afmetingen | 466x480x356 |
| prijs | €1035,- |



Toepassingen: Grasmaaier, zitmaaier, industriële toepassingen, Hogedrukreiniger



Accessoires



~~€102,-~~ **€72,-**
LC Controlebox : Startcontact voor alle benzinemotoren



~~€116,-~~ **€83,-**
LCBAT 2 : Onderhoudsvrije batterij 12V/36Ah

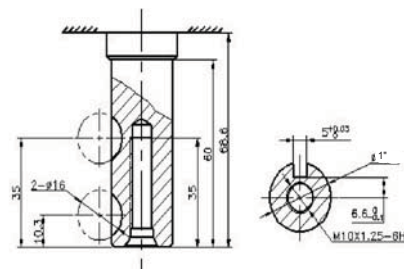

Benzinemotoren

- krachtige en zuinige motoren
- compacte structuur
- met of zonder startmotor (vanaf 5.5PK)
- grote tankcapaciteit
- met oliebeveiliging
- met metrische of engelse aandrijfas
- vraag naar onze andere modellen van 1,8-20 PK

loopt gesmeerd

Alternator output

| Conische output as | LC200FV |
|---|---|
|  | max.afgegeven verm. 6,5PK max. koppel nm/rpm 13/3000 cilinderinhoud 196 ccm tankinhoud +/- 3L leeggewicht 15Kg ontstekingsysteem CDI boring x slag 68x54mm aandrijfas 3/16"ft V-type geluidsniveau 72dBA afmetingen 312x376x335 prijs €214,- |
| Toepassingen: Stroomaggregaat, industriële toepassingen | |

| Conische output as | LC270FV |
|--|---|
|  | max.afgegeven verm. 9PK max. koppel nm/rpm 17.7/2500 cilinderinhoud 270 ccm tankinhoud +/- 5L leeggewicht 25Kg ontstekingsysteem CDI boring x slag 77x58mm aandrijfas 3/16"ft V-type geluidsniveau 74dBA afmetingen 380x430x410 prijs €340,- |
| Toepassingen: Stroomaggregaat, industriële toepassingen | |



| Conische output as | LC340FV |
|--|--|
|  | max.afgegeven verm. 11PK max. koppel nm/rpm 22.1/2500 cilinderinhoud 337 ccm tankinhoud +/- 6.5L leeggewicht 31Kg ontstekingsysteem CDI boring x slag 82x64mm aandrijfas 3/16"ft V-type geluidsniveau 74dBA afmetingen 405x452x443 prijs €370,- |
| Toepassingen: Stroomaggregaat, industriële toepassingen | |

| Conische output as | LC390FV |
|---|--|
|  | max.afgegeven verm. 13PK max. koppel nm/rpm 25.1/2500 cilinderinhoud 389 ccm tankinhoud +/- 6.5L leeggewicht 31Kg ontstekingsysteem CDI boring x slag 88x64mm aandrijfas 3/16"ft V-type geluidsniveau 74dBA afmetingen 405x452x443 prijs €395,- |
| Toepassingen: Stroomaggregaat, industriële toepassingen | |

| Conische output as | LC420FV |
|---|--|
|  | max.afgegeven verm. 14.5PK max. koppel nm/rpm 26.5/2500 cilinderinhoud 420 ccm tankinhoud +/- 6.5L leeggewicht 32Kg ontstekingsysteem CDI boring x slag 90x66mm aandrijfas 3/16"ft V-type geluidsniveau 74dBA afmetingen 405x452x443 prijs €425,- |
| Toepassingen: Stroomaggregaat, industriële toepassingen | |

| Conische output as | LC420FDV |
|---|--|
|  | max.afgegeven verm. 14.5PK max. koppel nm/rpm 26.5/2500 cilinderinhoud 420 ccm tankinhoud +/- 6.5L leeggewicht 32Kg ontstekingsysteem CDI boring x slag 90x66mm aandrijfas 3/16"ft V-type geluidsniveau 74dBA afmetingen 405x452x443 prijs €469,- |
| Toepassingen: Stroomaggregaat, industriële toepassingen | |
|  | |

| Conische output as | LC2V78FI |
|---|---|
|  | max.afgegeven verm. 18.2PK max. koppel nm/rpm 42/2500 cilinderinhoud 688 ccm tankinhoud ----- leeggewicht 43Kg ontstekingsysteem CDI boring x slag 78x71mm aandrijfas 3/16"ft V-type geluidsniveau 75dBA afmetingen 510x400x450mm prijs €944,- |
| V - TWIN | |
| Toepassingen: Stroomaggregaat, industriële toepassingen | |
|  | |

| Accessoires | |
|---|---|
|  | €73,- LC Controlebox : Startcontact voor alle benzinemotoren |
|  | €83,- LCBAT 2 : Onderhoudsvrije batterij 12V/36Ah |

Trilplaten met benzinemotor

Bedrijfszekere kwaliteit

- Sterke en zuinige motor
- Trilplaat met zijdelings open einden voor zelfreiniging
- Trilzool uit gehard staal
- Anti-schok delen uit kwaliteitsrubber voor professioneel gebruik
- Met lichthaak en vouwbare wielenset
- Vouwbare hendelgreep voor makkelijk transport

MS50E

Professional

| | |
|---------------------------------------|-----------|
| Motortype: | LC98F |
| Max. afgegeven vermogen(PK): | 2.5 |
| Cilinderinhoud (ccm): | 97 |
| Tankinhoud (L) : | 1.8 |
| Ontstekingsstelsel: | CDI |
| Centrifugale damkracht(KN): | 8.2 |
| Trilfrequentie per minuut | 5900 |
| Werkzaamheid: (lopende meter per min) | 22 |
| Efficiëntie (m2 per uur) | 350 |
| Afmetingen van de trilzool (mm): | 430 x 310 |
| Massa(Kg): | 53 |
| Uitrustbaar met rubber zool : | nee |
| Uitrustbaar met watertank: | nee |



~~720,-~~
€514

MS90EL

Professional

MS90E



€999 ~~1411,-~~

| | |
|---------------------------------------|-----------|
| Motortype: | LC200F |
| Max. afgegeven vermogen(PK): | 6.5 |
| Cilinderinhoud (ccm): | 196 |
| Tankinhoud (L) : | 3 |
| Ontstekingsstelsel: | CDI |
| Centrifugale damkracht(KN): | 13 |
| Trilfrequentie per minuut: | 5500 |
| Werkzaamheid: (lopende meter per min) | 24 |
| Efficiëntie (m2 per uur) | 660 |
| Afmetingen van de trilzool (mm): | 530 x 500 |
| Massa(Kg): | 95 |

Uitgerust met rubber zool en watertank



€876 ~~1227,-~~

MS160E-REV

Professional

MS160D-REV

„Met voor-en achteruitversnelling“

€1166 ~~1633~~



Benzine

| | |
|---------------------------------------|------------------|
| Motortype: | LC200F / LC178FD |
| Max. afgegeven vermogen(PK): | 6.5PK / 7PK |
| Cilinderinhoud (ccm): | 200ccm / 350ccm |
| Tankinhoud (L) : | 3.0 |
| Centrifugale damkracht(KN): | 30.5 / 33 |
| Trilfrequentie per minuut | 4000 |
| Werkzaamheid: (lopende meter per min) | 25 |
| Efficiëntie (m2 per uur) | 570 |
| Afmetingen van de trilzool (mm): | 730 x 370 |
| Massa(Kg): | 149 / 166 |
| Uitrustbaar met rubber zool : | nee |
| Uitrustbaar met watertank: | nee |

€1496 ~~2095~~



Diesel

TRILPLATEN

Bedrijfszekere kwaliteit

- Sterke en zuinige motor
- Trilplaat met zijdelings open einden voor zelfreiniging
- Trilzool uit gehard staal
- Anti-schok delen uit kwaliteitsrubber voor professioneel gebruik
- Met lichthaak en vouwbare wielenset
- Vouwbare hendelgreep voor makkelijk transport
- Inclusief rubber mat + wielenset

TPC60L

semi-Professional

TPC70L

BENZINE



€482,-

€345,-

Motor type: 2.5PK luchtgekoelde 1-cyl, 4-takt
 Afmetingen grondplaat (LxB): 430 x 310mm
 Slagkracht: 820Kg/8.2KN
 Geluidsniveau (LWA): 108dB (A)
 trillingsniveau: 5900P/min
 Gewicht (Kg): 58Kg

BENZINE



€616,-

€440,-

Motor type: 6.5PK luchtgekoelde 1-cyl, 4-takt
 Afmetingen grondplaat (LxB): 500 x 350mm
 Slagkracht: 1070Kg/10.7KN
 Geluidsniveau (LWA): 108dB (A)
 trillingsniveau: 5600P/min
 Gewicht (Kg): 66Kg

Inclusief rubber mat + Wielenset !

TPC80LX

semi-Professional

TPC95L

+ Watertank

BENZINE



€770,-

€550,-

Motor type: 6.5PK luchtgekoelde 1-cyl, 4-takt
 Afmetingen grondplaat (LxB): 430 x 360mm
 Slagkracht: 1050Kg/10.5KN
 Geluidsniveau (LWA): 108dB (A)
 trillingsniveau: 5900P/min
 Gewicht (Kg): 76Kg

BENZINE



€746,-

€534,-

Motor type: 6.5PK luchtgekoelde 1-cyl, 4-takt
 Afmetingen grondplaat (LxB): 500 x 450mm
 Slagkracht: 1500Kg/15KN
 Geluidsniveau (LWA): 108dB (A)
 trillingsniveau: 5200P/min
 Gewicht (Kg): 95Kg

Inclusief rubber mat + Wielenset !

TRILPLATEN + TRILSTAMPERS

Bedrijfszekere kwaliteit

- Sterke en zuinige motor
- Trilplaat met zijdelings open einden voor zelfreiniging
- Trilzool uit gehard staal
- Anti-schok delen uit kwaliteitsrubber voor professioneel gebruik
- Met lichthaak en vouwbare wielenset
- Vouwbare hendelgreep voor makkelijk transport
- Inclusief rubber mat + wielenset

TPC105LX

semi-Professional

TPC120LD

+ Watertank

BENZINE



~~€953,-~~

€681,-

Motor type: 6.5PK luchtgekoelde 1-cyl, 4-takt
 Afmetingen grondplaat (LxB): 530 x 500mm
 Slagkracht: 1300Kg/13KN
 Geluidsniveau (LWA): 108dB (A)
 trillingsniveau: 5500P/min
 Gewicht (Kg): 105Kg

DIESEL



~~€1173,-~~

€838,-

Motor type: 6.6PK luchtgekoelde 1-cyl, 4-takt
 Afmetingen grondplaat (LxB): 570 x 440mm
 Slagkracht: 1590Kg/16KN
 Geluidsniveau (LWA): 108dB (A)
 trillingsniveau: 5500P/min
 Gewicht (Kg): 120Kg

Inclusief rubber mat + Wielenset !

TPR76H

Professional

TPR88L



BENZINE

~~€2429,-~~

€1735,-

MET HONDA GX100

Motor type: 6.5PK luchtgekoelde 1-cyl, 4-takt
 Afmetingen grondplaat (LxB): 345 x 285mm
 Slagkracht: 13KN
 Geluidsniveau (LWA): 108dB (A)
 trillingsniveau: 5900P/min
 Gewicht (Kg): 68Kg



BENZINE

~~€1759,-~~

€1257,-

Motor type: 6.5PK luchtgekoelde 1-cyl, 4-takt
 Afmetingen grondplaat (LxB): 345 x 285mm
 Slagkracht: 13.5KN
 Geluidsniveau (LWA): 108dB (A)
 trillingsniveau: 5200P/min
 Gewicht (Kg): 79Kg

Tuinfrezen

NIEUW

Bedrijfszekere kwaliteit

- Sterke en zuinige motor
- Makkelijk te hanteren
- Laag brandstofgebruik
- Voor en achteruit
- Licht in gewicht en kleine afmetingen
- Vouwbare hendelgreep voor gemakkelijk transport

LCT600

BENZINE

~~€672,-~~

€480,-

Motor type: LC170F
Vermogen: 4.4KW
Frees breedte: 80cm
Frees diepte: >15 cm
Werksnelheid: > 350m²/h
Overbrenging: Ketting
Afmetingen(lxbxh): 1400x820x1000mm
Gewicht: 60Kg



LCT750

T.W.V €120,-



**GRATIS
INBEGREPEN**



BENZINE

Motor type: LC200F
Vermogen: 4.1KW
Frees breedte: 85cm
Frees diepte: >15 cm
Werksnelheid: > 400m²/h
Overbrenging: Ketting
Afmetingen(lxbxh): 1500x850x1000mm
Gewicht: 62.5Kg

~~€844,-~~

€599,-

LCT900

BENZINE

Motor type: LC200F
Vermogen: 4.1KW
Frees breedte: 90cm
Frees diepte: >15 cm
Werksnelheid: > 500m²/h
Overbrenging: versnellingsbak
Afmetingen(lxbxh): 1500x1050x1000mm
Gewicht: 131Kg

~~€1086,-~~

€759,-



T.W.V €120,-



**GRATIS
INBEGREPEN**

Puma luchtgereedschap



~~€33,-~~
€24,-

AT-2011/H
breekhamer, hex
4500 blows/min.
280L/min.
6,5bar



~~€69,-~~
€50,-

AT-2012K/H
breekhamer in koffer
set van 5 beitels, hex
3000 blows/min.
280L/min.
6,5bar



~~€77,-~~
€55,-

AT-5055
haakse slagmoersleutel
1/4", 250rpm, 20Nm
80L/min, 6,5bar



~~€27,-~~
€19,-

AT-2004/H
5-delige beitelset
medium, hex



~~€41,-~~
€30,-

AT 2308
3-delige beite
t.b.v. AT-251



~~€136,-~~
€98,-

AT-4035
haakse boormachine
10mm, 19.00rpm
170L/min, 6,5bar



~~€214,-~~
€153,-

AT-3170
stempelslijper
54.000rpm
6,5bar



~~€125,-~~
€89,-

AT-4068-K
ratelschroevendraaier in koffer
23-69NM, 10.000rpm
170/min, 6,5bar
1/r



~~€49,-~~
€35,-

AT-6027
doorslijper dia. 73mm
18.000rpm
170L/min.
6,5bar



~~€204,-~~
€146,-

AT-2501
breekhamer-fluxhamer
3000 blows/min.
280L/min.
6,5bar



~~€50,-~~
€36,-

AT-6036BK
set vempomp
voor cartridge
6,5bar



~~€18,-~~
€14,-

S-002
enkele zuignap



~~€37,-~~
€26,-

AT-6040
siliconepistool
6L/min.
6,5bar



~~€97,-~~
€70,-

S-001
dubbele zuignappen
(2st. per set)



~~€92,-~~
€66,-

AT-6025
knabbelschaar 1,4mm
3.500rpm
170L/min.
6,5bar



~~€255,-~~
€183,-

AT-6217
popnageltang in koffer
6,2mm 1/4"
150Nm
120L/min, 6,5bar



~~€139,-~~
€99,-

AT-6315K
popnageltang in koffer
4,8mm 3/16"
72Nm
85L/min, 6,5bar



~~€208,-~~
€149,-

AT-7010
bandschuurmachine
20x550mm
16.000rpm
170L/min, 6,5bar

Puma luchtgereedschap



AS-1040-1,6
verfpistool 1,6mm
1000ml
280L/min, 3,5-5bar

~~€86,-~~

€61,-

AS-1040-1,8
verfpistool 1,8mm
1000ml
280L/min, 3,5-5bar

~~€86,-~~

€61,-

AS-1040-2,0
verfpistool 1,8-1,6mm
1000ml
280L/min, 3,5-5bar

~~€93,-~~

€66,-



AS-1005
leverbaar met
1,3mm, 1,5mm,
1,7mm, 1,9mm en
2,2mm nozle
600ml
120L/min, 1.3-4.8bar

~~€144,-~~

€103,-



AB-1004
aerographe style 0,3mm
10L/min, 1-5,0bar

~~€73,-~~ **€52,-**

MA-100G
compressor 1/8pk
15L/min, 2bar max.

~~€168,-~~

€120,-



AS-1080
verftank 10L
verfpistool 1,8mm
280-360L/min
2,1-3,5bar

~~€326,-~~

€233,-



PROFESSIONAL GEAR

LASHELMEN

NEW



~~€150~~

4 infra-rood sensors

INVTRX790TUN*

€ 107,-



~~€130~~

4 infra-rood sensors

INVTRX790WB*

€ 93,-



~~€110,-~~

4 infra-rood sensors

INVCARBONWELD4

€ 79,-

„NIEUW“



~~€70~~

2 infra-rood sensors

INVSMART

€ 50,-

*4 infra-rood sensors voor precieze en snelle reactie

Intensiteitsregeling (9-13 Din)

Instelling gevoeligheid voor omgevingslicht

Snelwisselsysteem voor beschermglas

Las functie / slijpfunctie

Panoramisch zicht door extra-grote filterruit



TYPE: INVTRX790WB*

TYPE: INVTRX790TUN*

Vervangbare Li-Ion batterijen

| | |
|-------------------------------|----------------------------------|
| Sluitsnelheid | 1/20000 s (0.0005s) |
| Omgevingstemperatuur | -5°C - +55°C |
| Afmeting van filter | 98 x 55mm |
| Openingssnelheid | 0.3 -0.9 s (short /middle/ long) |
| Materiaal lashelm | Nylon (Impact resistant) |
| Massa | 470g |
| Permanente bescherming | 4 Din |
| UV/IR bescherming | 16 Din permanent |
| Power ON/OFF | Automatic |

TYPE: INVCARBONWELD4

| | |
|-------------------------------|----------------------------------|
| Sluitsnelheid | 1/20000 s (0.0005s) |
| Omgevingstemperatuur | -5°C - +55°C |
| Afmeting van filter | 110 x 90mm |
| Openingssnelheid | 0.3 -0.9 s (short /middle/ long) |
| Materiaal lashelm | Nylon (Impact resistant) |
| Massa | 450g |
| Permanente bescherming | 4 Din |
| UV/IR bescherming | 16 Din permanent |
| Power ON/OFF | Automatic |

Airless sprayers

Steeds inbegrepen:



airless pistool 10m slang Super fast clean met nozzle

Dali Membraampomp



€1845,-

ACTIE !

Motor vermogen: 1.1KW
Maximale druk: 250Bar
Spanning: 220V
Afmetingen: 700x500x770mm
Gewicht: 38Kg
Opening spuitpunt: Tot 0.025"

Toepassingen:
Acrylic,primers, dune verven

Jolly Zuigerpomp



€1745,-

ACTIE !

Motor vermogen: 0.65KW
Maximum debiet: 1.9l/m
Maximale druk: 220Bar
Spanning: 220V
Afmetingen: 700x500x770mm
Gewicht: 16Kg
Opening spuitpunt: Tot 0.021"

Toepassingen:
Acrylic,primers, water verven,laken...

Giotto Membraampomp



€2098,-

ACTIE !

Motor vermogen: 2.2KW
Maximum debiet: 8l/m
Maximale druk: 250Bar
Spanning: 220V
Gewicht: 50Kg
Opening spuitpunt: Tot 0.031"

Toepassingen:
Acrylic,primers, laken, waterverf...

Zeus Zuigerpomp



€5502,-

ACTIE !

Motor vermogen: 2KW
Maximum debiet: 4l/m
Maximale druk: 220Bar
Spanning: 220V
Gewicht: 58Kg
Opening spuitpunt: Pistool1: Tot 0.029"
Pistool2: Tot 0.017"

Toepassingen:
isolatie, fineerpasta, lijmen, enz..

Thor Zuigerpomp



€8379,-

ACTIE !

Motor vermogen: 2.8KW
Maximum debiet: 7.5l/m
Maximale druk: 230Bar
Spanning: 220V
Gewicht: 76Kg
Opening spuitpunt: Pistool1: Tot 0.051"
Pistool2: Tot 0.027"

Toepassingen:
isolatie coating, fineerpasta, lijmen, enz..

Dragon Zuigerpomp



€6814,-

ACTIE !

Motor vermogen: 2.4KW
Maximum debiet: 5l/m
Maximale druk: 230Bar
Spanning: 220V
Gewicht: 66Kg
Opening spuitpunt: Pistool1: Tot 0.033"
Pistool2: Tot 0.019"

Toepassingen:
isolatie coating, fineerpasta, lijmen, enz..

Airless sprayers

Excalibur liner 20l

zuigerpomp



€5549,-

Maximum debiet: 2l/m
 Vermogen motor: 7PK
 Maximum druk: 210
 Vereiste compressor: 125l/m
 Afmetingen: 1400x600x1050
 Diameter: 50cm
 Maximale druk: 7 Bar
 Gewicht: 80Kg



LSABL

AIRLESS SANDBLASTER



€1999,-

Maximum debiet: 8l/m
 Vereiste compressor: 125l/m
 Hoogte: 80cm
 Diameter: 50cm
 Maximale druk: 7 Bar
 Gewicht: 32Kg

Beschermkap



TWV €350

Inbegrepen:

- Anti-abrasive slang diameter 16 x30 (10m)
- Tugsten nozzle diameter 4
- Beschermkap



ACCESSOIRES

Basis voor Larius spuitpunt



LW00400

Basis voor Larius spuitpunt €41.25

Verftip Fastclean



LW000018H40 Verftip Fastclean .018 Larius €36,-
 LW000021H40 Verftip Fastclean .021 Larius €36,-
 LW000023H40 Verftip Fastclean .023 Larius €36,-
 LW000026H40 Verftip Fastclean .026 Larius €36,-

LARIUS[®]
 Transfer - Extrusion - Injection pumps - Paint spraying equipment
 Manufacturer in Italy since 1969

PROFESSIONAL GEAR



Alle modellen incl. :



Automatische boorkop



CE beschermkap

OPTIE : Omkeerbare bankschroef

(Enkel voor DT-32 modellen)



| Type | DT-16 | DT-18 | DT-18F | DT-20F | DT-28F | DT32-F | DT32-FM |
|-----------------|--------|--------|--------|--------|--------|--------|---------|
| Motorvermogen: | 1/2PK | 3/4PK | 3/4PK | 1 PK | 1.5 PK | 1.5 PK | 1.5 PK |
| Opname: | MK-2 | MK-2 | MK-2 | MK-3 | MK-3 | MK-4 | MK-4 |
| Boorcapaciteit: | 16mm | 16mm | 16mm | 20mm | 25mm | 32mm | 32mm |
| Versnellingen: | 5 | 16 | 16 | 16 | 12 | 12 | 12 |
| Hoogte: | 900mm | 998mm | 1580mm | 1600mm | 1700mm | 1730mm | 1730mm |
| Netto massa: | 28kg | 55kg | 66kg | 71kg | 100kg | 110kg | 110kg |
| Spanning: | 1~230V | 1~230V | 1~230V | 1~230V | 1~230V | 3~400V | 1~230V |



Monofasige elektromotors 230V

| Type | KW/PK | Ø v/d as | Toerental | Prijs |
|------------|-----------|----------|-----------|-------|
| TRM1002007 | 0.55-0.75 | 19 | 3000 | € 84 |
| TRM1002010 | 0.75-1.0 | 19 | 3000 | € 88 |
| TRM1002015 | 1.1-1.5 | 19 | 3000 | € 104 |
| TRM1002020 | 1.5-2.0 | 19 | 3000 | € 114 |
| TRM1002025 | 1.85-2.5 | 24 | 3000 | € 140 |
| TRM1002030 | 2.2-3.0 | 24 | 3000 | € 165 |
| TRM1004007 | 0.55-0.75 | 19 | 1500 | € 92 |
| TRM1004010 | 0.75-1.0 | 19 | 1500 | € 98 |
| TRM1004015 | 1.1-1.5 | 24 | 1500 | € 116 |
| TRM1004020 | 1.5-2.0 | 24 | 1500 | € 133 |
| TRM1004025 | 1.85-2.5 | 24 | 1500 | € 151 |
| TRM1004030 | 2.2-3.0 | 24 | 1500 | € 178 |



3-fasige elektromotors 230/400V

| Type | KW/PK | Ø v/d as | Toerental | Prijs |
|-------------|-----------|----------|-----------|-------|
| TRT3002007 | 0.55-0.75 | 19 | 3000 | € 77 |
| TRT3002010 | 0.75-1.0 | 19 | 3000 | € 77 |
| TRT3002015 | 1.1-1.5 | 19 | 3000 | € 81 |
| TRT3002020 | 1.5-2.0 | 24 | 3000 | € 96 |
| TRT3002025 | 1.85-2.5 | 24 | 3000 | € 106 |
| TRT3002030 | 2.2-3.0 | 24 | 3000 | € 121 |
| TRT3002040 | 3.0-4.0 | 28 | 3000 | € 159 |
| TRT3002055 | 4.0-5.5 | 28 | 3000 | € 199 |
| TRT3002075 | 5.5-7.5 | 38 | 3000 | € 289 |
| TRT30020100 | 7.5-10 | 38 | 3000 | € 332 |
| TRT3004007 | 0.55-0.75 | 19 | 1500 | € 81 |
| TRT3004010 | 0.75-1.0 | 19 | 1500 | € 81 |
| TRT3004015 | 1.1-1.5 | 24 | 1500 | € 96 |
| TRT3004020 | 1.5-2.0 | 24 | 1500 | € 114 |
| TRT3004025 | 1.85-2.5 | 28 | 1500 | € 147 |
| TRT3004030 | 2.2-3.0 | 28 | 1500 | € 162 |
| TRT3004040 | 3.0-4.0 | 28 | 1500 | € 179 |
| TRT3004055 | 4.0-5.5 | 28 | 1500 | € 219 |
| TRT3004075 | 5.5-7.5 | 38 | 1500 | € 306 |
| TRT30040100 | 7.5-10 | 38 | 1500 | € 368 |

Memo

Betonmixer **DLX1400**
roerwerk inbegrepen



+ **EXTRA** ROERWERK

€134,-

Art.nr ACTDLX1400

DRELUX

Generator **LC3000DDCX**
Generator 3KVA, 2500W, 50Kg



+ **EXTRA** onderhoudskit

€557,-

Art.nr ACTLC3000DDCX

GENERMORE
Power generators



10 kokers
+
mengtuiten

**styreenvrije 2-componenten
vinylester injectiemortel**
ESI 300ML
ETA-7 gekeurd



~~€156,-~~

€93,-

*ESI300ML, ESI300ML, betonschroeven

art.nr. EXP800300

Lashelm **INVCARBONWELD4**

4 infra-rood sensors
Intensiteitsregeling (9-13 DIN)



+ **5EXTRA** Beschermglazen

€79,-

Art.nr ACTINVCARBONWELD4

INVER-WELD

Compressor **TRX15/270-OL**
Compressor 270L/min



+ **EXTRA** luchtslang 5m

€506,-

Art.nr ACTTRX15/270OL

TRX
PROFESSIONAL GEAR

Nageltoestel **A34/90-A1**
Verwerkt 34° nagel 50-90mm

new

Low profile



+ **EXTRA** 10.000 spijker 57mm

€458,-

Art.nr ACTK101080

**KITPRO
BASSO**

Lintzaagmachine **DR090**
Lintzaagmachine 450W



+ **EXTRA** zaaglint

€429,-

Art.nr ACTDR090

Drehmann

„Voor ieder werk
het juiste gereedschap“

uw Tourex dealer:

Prijzen zijn exclusief BTW en geldig tot 30/12/2015, of eerdere uitputting. Onder voorbehoud van fouten.